







**IMO Waschtisch-Einlochbatterie mit Standrohr ohne Ablaufgarnitur - Chrom
gebürstet**

IMO

22 585 671



- Ausladung 195 mm
- starrer Auslauf
- rechteckiger luftangereicherter Strahl
- Höhe gesamt 1038 - 1103 mm
- Höhe bis Luftsprudler 970 - 1040 mm
- Rosette Ø 135 mm
- Durchfluss max. 4,6 l/min
- bleifrei
- Dieses Produkt leistet einen Beitrag zur Erfüllung der Vorgaben von nachhaltigen Gebäudezertifizierungen, z.B. LEED®, BREEAM®, DGNB

	Chrom gebürstet	22 585 671-93
	Chrom	22 585 671-00
	Platin gebürstet	22 585 671-06
	Dark Chrome	22 585 671-19
	Light Gold gebürstet	22 585 671-27
	Schwarz matt	22 585 671-33
	Dark Platinum gebürstet	22 585 671-99

Benötigtes Zubehör



- UP-Bodenbefestigung -**
- Min. Einbautiefe 80 mm
 - Max. Einbautiefe 150 mm

35 945 970 90

Benötigtes Zubehör



- UP-Bodenbefestigung -**
- Min. Einbautiefe 80 mm
 - Max. Einbautiefe 150 mm

35 945 970 90

IMO Waschtisch-Einlochbatterie mit Standrohr ohne Ablaufgarnitur - Chrom gebürstet

IMO

22 585 671
mm [inches]

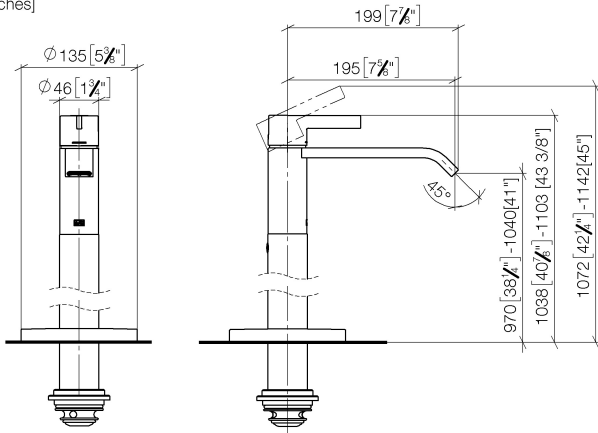

Durchflussdiagramm

