

**IMO Waschtisch-Einhandbatterie mit erhöhtem Standfuß ohne Ablaufgarnitur -
Platin gebürstet**







IMO

33 537 671 Produktversion ab 4/1/2024



- Ausladung 170 mm
- starrer Auslauf
- rechteckiger luftangereicherter Strahl
- Armaturenhöhe 298 mm
- Höhe bis Luftsprudler 230 mm
- Bohrungsdurchmesser 35 mm
- 2x Druckschlauch M 10 x 1 eingeschraubt, dichtsicher geprüft
- Durchfluss max. 4,6 l/min
- bleifrei
- Dieses Produkt leistet einen Beitrag zur Erfüllung der Vorgaben von nachhaltigen Gebäudezertifizierungen, z.B. LEED®, BREEAM®, DGNB

Für den Einsatz an Aufbau-Waschschüsseln.

	Platin gebürstet	33 537 671-06
	Chrom	33 537 671-00
	Dark Chrome	33 537 671-19
	Light Gold gebürstet	33 537 671-27
	Schwarz matt	33 537 671-33
	Chrom gebürstet	33 537 671-93
	Dark Platinum gebürstet	33 537 671-99

33 537 671 Produktversion ab 4/1/2024
mm [inches]

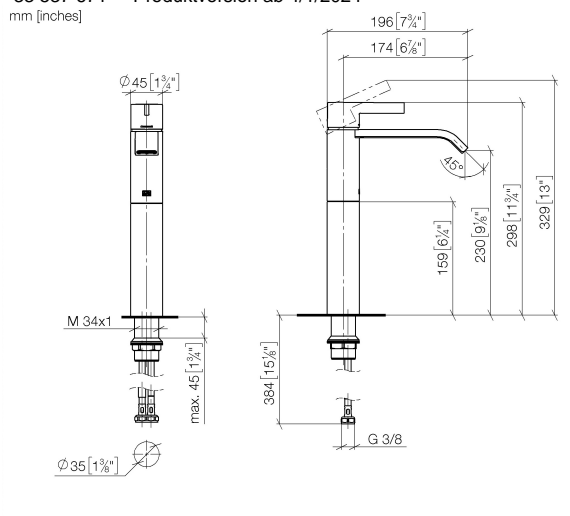

Durchflussdiagramm

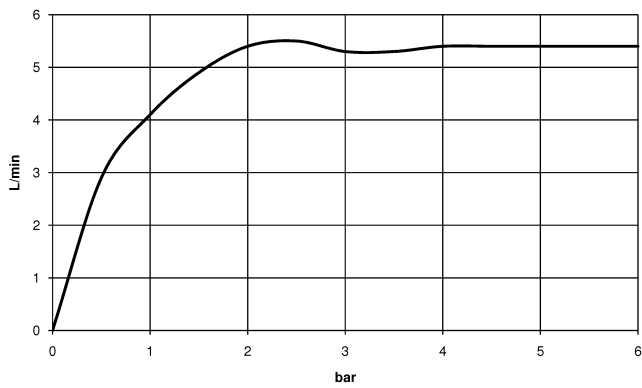

Codes & Standards

DIN 4109

ISO 3822

Ü-Zeichen



IMO Waschtisch-Einhandbatterie mit erhöhtem Standfuß ohne Ablaufgarnitur -
Platin gebürstet

IMO

33 537 671 Produktversion ab 4/1/2024

Zertifikate

LGA_19

**IMO Waschtisch-Einhandbatterie mit erhöhtem Standfuß ohne Ablaufgarnitur -
Platin gebürstet**

IMO

33 537 671 Produktversion ab 4/1/2024

Ersatzteile für die
anderen
Oberflächenvarianten
finden Sie hier:
Chrom

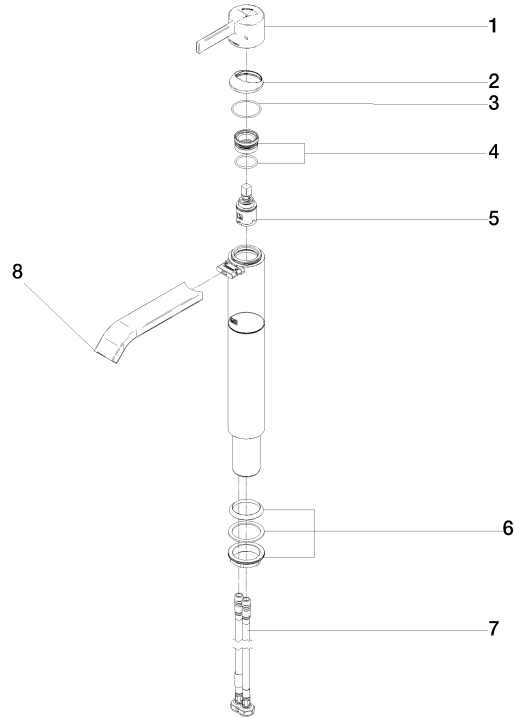

Ersatzteilstückliste

Nr.	Artikelnummer	Benennung	Verbaumenge	Lieferzeit
1	90 20 67 019 00-06	Griff	1	10
2	90 28 30 059 00-06	Haube	1	-
Ersatzteil nicht mehr bestellbar, bitte bestellen Sie den Nachfolgeartikel				
3	09 14 10 102 90	Dichtung	1	2
4	90 23 10 146 00 90	Mutter	1	2
5	90 15 05 042 00 90	Kartusche	1	2
6	04 23 10 044 07 90	Befestigungssatz	1	2
7	04 30 04 105 00 90	Schlauch	2	2
8	90 28 22 440 01-06	Auslauf	1	10