







33 521 845



- saillie 130 mm
- bec déverseur fixe
- jet circulaire enrichi en air
- hauteur de robinetterie 127 mm
- hauteur jusqu'au mousseur 75 mm
- diamètre de percement 35 mm
- 2x flexible de pression M 8 x 1 vissé, étanchéité contrôlée
- débit maxi. 5,7 l/min
- sans plomb
- Ce produit contribue au respect des exigences des systèmes d'évaluation des bâtiments écologiques, par exemple LEED®, BREEAM®, DGNB

	Dark Chrome	33 521 845-19
	Chrome	33 521 845-00
	Platine brossé	33 521 845-06
	Noir mat	33 521 845-33
	Chrome brossé	33 521 845-93
	Dark Platinum brossé	33 521 845-99

33 521 845
mm [inches]



Diagramme de débit



Certificats

LGA_29008.

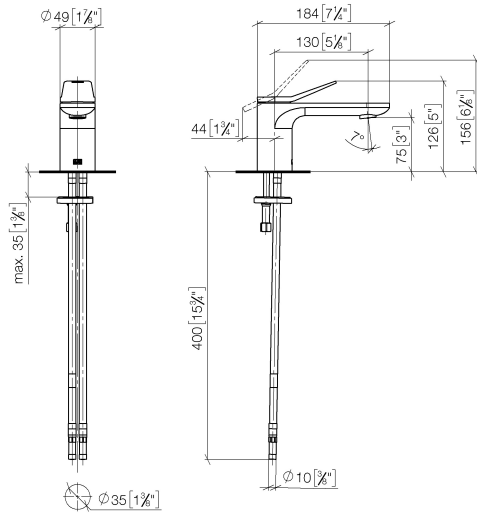
GDV_0400310.

33 521 845

Les pièces pour les
autres finitions
peuvent être
trouvées ici : Chrome

