







**CL.1 Robinet d'arrêt à encastrer fermant à gauche chaud 1/2" - Champagne  
brossé (Or 22cts)**

CL.1

36 607 707



- rosace 60 x 60 mm
- avec marquage chaud
- tête de commande avec broche et douille à sectionner

	Champagne brossé (Or 22cts)	36 607 707-46
	Chrome	36 607 707-00
	Platine brossé	36 607 707-06
	Dark Chrome	36 607 707-19
	Champagne (Or 22cts)	36 607 707-47
	Dark Platinum brossé	36 607 707-99



# CL.1 Robinet d'arrêt à encastrer fermant à gauche chaud 1/2" - Champagne brossé (Or 22cts)

CL.1

36 607 707  
mm [Inches]

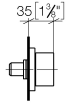

## Codes & Standards

DIN 4109

ISO 3822

Scottish Water  
Byelaws

UK Water Supply  
Regulations

Ü-Zeichen

## Certificats

WRAS\_2010

LGA\_29

CL.1 Robinet d'arrêt à encastrer fermant à gauche chaud 1/2" - Champagne  
brossé (Or 22cts)

CL.1

36 607 707

**Version du produit de 10/14/2020**

Les pièces pour les  
autres finitions  
peuvent être  
trouvées ici : Chrome

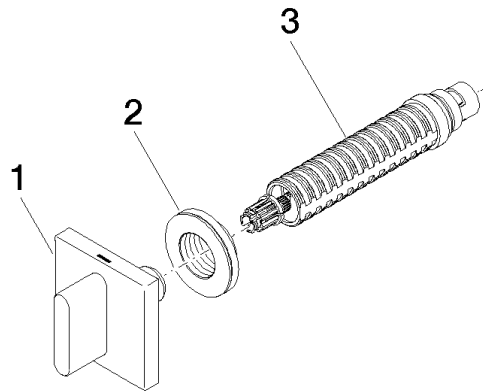



CL.1 Robinet d'arrêt à encastrer fermant à gauche chaud 1/2" - Champagne  
brossé (Or 22cts)

---

CL.1

36 607 707

## **Liste des pièces de rechange**

**Version du produit de 10/14/2020**