



EDITION PRO UP-Einhandbatterie mit Umstellung - Chrom gebürstet

36 120 626



- automatische Umstellung
- Abdeckplatte Ø 150 mm

	Chrom gebürstet	36 120 626-93
	Chrom	36 120 626-00
	Schwarz matt	36 120 626-33

Benötigtes Zubehör



EDITION PRO UP-Einhandbatterie 35 070 970 90

- Max. Einbautiefe 105 mm
- Min. Einbautiefe 80 mm

Benötigtes Zubehör

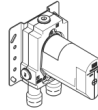

EDITION PRO UP-Einhandbatterie mit Sicherungseinrichtung 35 071 970 90

- Max. Einbautiefe 105 mm
- Min. Einbautiefe 80 mm

EDITION PRO UP-Einhandbatterie mit Umstellung - Chrom gebürstet

36 120 626

mm [inches]

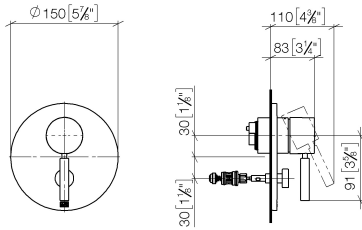

Durchflussdiagramm

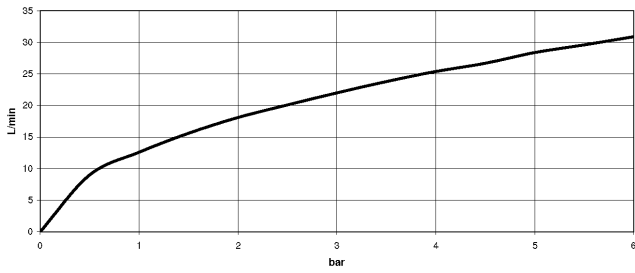

Codes & Standards

DIN 4109

ISO 3822

Scottish Water
Byelaws

UK Water Supply
Regulations

Ü-Zeichen



EDITION PRO UP-Einhandbatterie mit Umstellung - Chrom gebürstet

36 120 626

Zertifikate

WRAS_2207

LGA_19

EDITION PRO UP-Einhandbatterie mit Umstellung - Chrom gebürstet

36 120 626

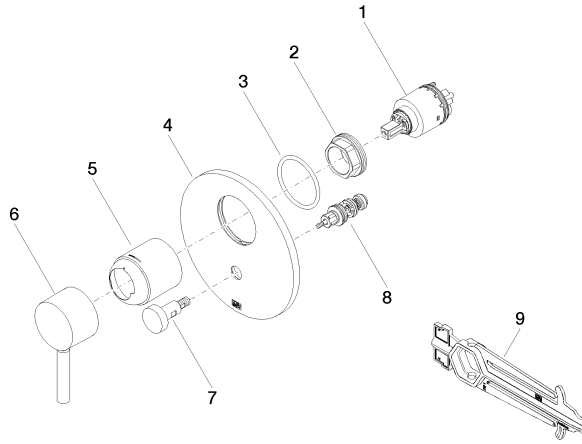



EDITION PRO UP-Einhandbatterie mit Umstellung - Chrom gebürstet

36 120 626

Ersatzteilstückliste

Nr.	Artikelnummer	Benennung	Verbaumenge	Lieferzeit
	90 15 05 039 00 90	Kartusche	9	2