

**MADISON Mélangeur de lavabo monotrou avec garniture d'écoulement -  
Platine**







MADISON

22 500 360



- saillie 130 mm
- bec déverseur fixe
- jet circulaire enrichi en air
- hauteur de robinetterie 100 mm
- hauteur jusqu'au mousseur 65 mm
- diamètre de percement 35 mm
- 2x flexible de pression M 10 x 1 vissé, étanchéité contrôlée
- débit maxi. 7 l/min
- sans plomb
- Ce produit contribue au respect des exigences des systèmes d'évaluation des bâtiments écologiques, par exemple LEED®, BREEAM®, DGNB

Convient uniquement à un lavabo avec trop-plein.

	Platine	22 500 360-08
	Chrome	22 500 360-00
	Platine brossé	22 500 360-06
	Laiton (Or 23cts)	22 500 360-09
	Laiton brossé (Or 23cts)	22 500 360-28
	Dark Platinum brossé	22 500 360-99

22 500 360  
mm [inches]

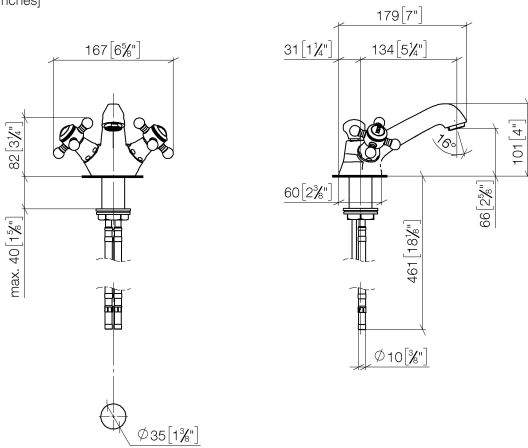

**Diagramme de débit**



**Certificats**

WRAS\_2107051.      LGA\_8017.      ETA\_17857.

