

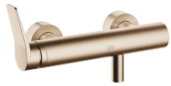







## LISSÉ Mitigeur monocommande de douche pour montage mural - Or clair brossé

33 300 845 Version du produit de 4/1/2024



- sortie douche 3/8"
- rosaces coulissantes Ø 60 mm
- raccord 1/2"
- calibre de percement 150 mm ± 15 mm

Avec sécurité anti-retour.

	Or clair brossé	33 300 845-27
	Chrome	33 300 845-00
	Platine brossé	33 300 845-06
	Dark Chrome	33 300 845-19
	Noir mat	33 300 845-33
	Chrome brossé	33 300 845-93
	Dark Platinum brossé	33 300 845-99

**LISSÉ Mitigeur monocommande de douche pour montage mural - Or clair  
brossé**

33 300 845 Version du produit de 4/1/2024  
mm [inches]

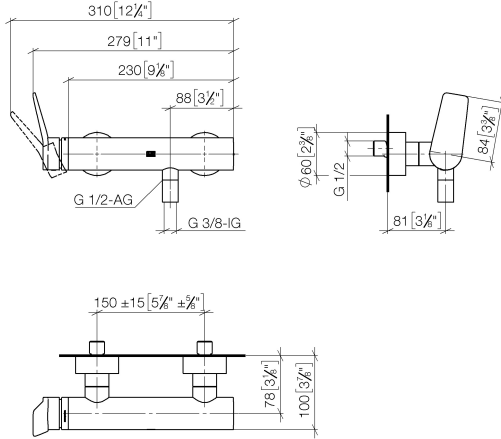

**Diagramme de débit**

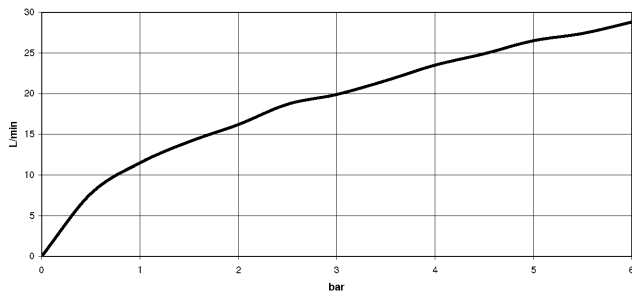

**Codes & Standards**

DIN 4109

ISO 3822

Ü-Zeichen



## LISSÉ Mitigeur monocommande de douche pour montage mural - Or clair brossé

---

33 300 845 Version du produit de 4/1/2024

Certificats

---

LGA\_9

## LISSÉ Mitigeur monocommande de douche pour montage mural - Or clair brossé

33 300 845 Version du produit de 4/1/2024

Les pièces pour les  
autres finitions  
peuvent être  
trouvées ici : [Chrome](#)

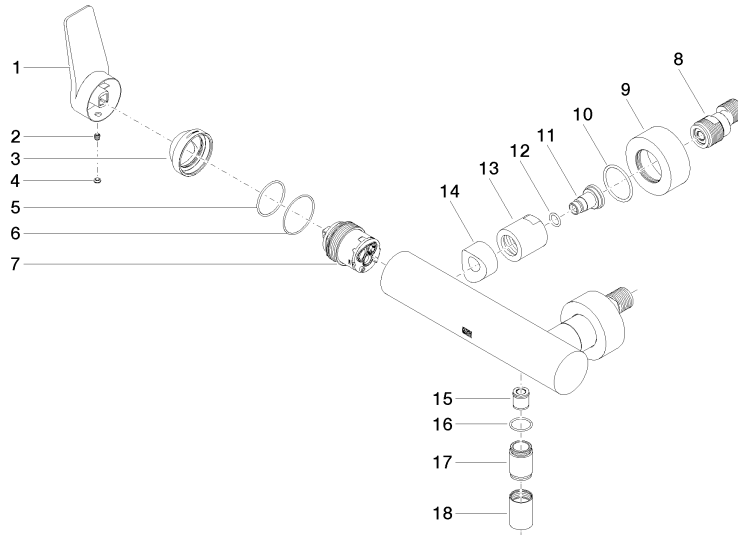

### Liste des pièces de rechange

N°	Article Numéro	Désignation	Fréquence de montage	Délai de livraison
1	09 20 84 021-27	poignée	1	60
2	90 31 11 030 00 90	tige	1	2
3	09 28 30 032-27	hotte	1	60
4	90 31 20 087 00-27	bonde de fond	1	30
5	09 14 10 102 90	joint	1	2
6	09 14 10 190 90	joint	1	2
7	90 15 05 046 01 90	cartouche	1	2
8	04 11 04 030 00 90	raccord	2	2
9	09 27 62 004-27	rosace	2	60
10	09 14 10 119 90	joint	2	2
11	09 29 05 005 20-27	raccord à vis	2	-
La pièce de rechange ne peut plus être commandée, veuillez commander l'article de remplacement				
12	09 14 10 008 90	joint	2	2
13	09 23 10 048-27	écrou	2	60
14	09 18 40 059-27	douille	2	60
15	90 23 01 141 00 90	anti-retour	1	2
16	90 14 10 032 00 90	joint	1	2
17	09 24 03 115 20-27	raccord à vis	1	60
18	90 21 02 069 00-27	hotte	1	30