







IMO Mitigeur monocommande de lavabo avec bec déverseur haut sans garniture d'écoulement - Noir mat

33 526 671 Version du produit de 4/1/2024



- saillie 165 mm
- bec déverseur fixe
- jet rectangulaire enrichi en air
- hauteur de robinetterie 278 mm
- hauteur jusqu'au mousseur 235 mm
- diamètre de percement 35 mm
- 2x flexible de pression M 8 x 1 vissé, étanchéité contrôlée
- débit maxi. 4,6 l/min
- sans plomb
- Ce produit contribue au respect des exigences des systèmes d'évaluation des bâtiments écologiques, par exemple LEED®, BREEAM®, DGNB

	Noir mat	33 526 671-33
	Chrome	33 526 671-00
	Platine brossé	33 526 671-06
	Dark Chrome	33 526 671-19
	Or clair brossé	33 526 671-27
	Chrome brossé	33 526 671-93
	Dark Platinum brossé	33 526 671-99

IMO Mitigeur monocommande de lavabo avec bec déverseur haut sans garniture d'écoulement - Noir mat

33 526 671 Version du produit de 4/1/2024



Diagramme de débit



Codes & Standards

DIN 4109

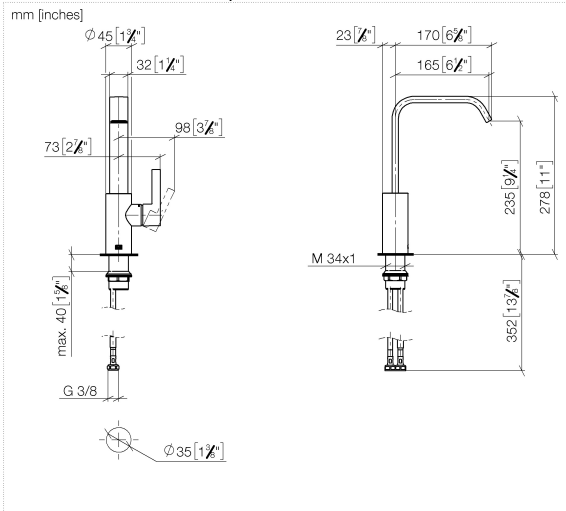
ISO 3822

Ü-Zeichen



IMO Mitigeur monocommande de lavabo avec bec déverseur haut sans garniture d'écoulement - Noir mat

33 526 671 Version du produit de 4/1/2024

Certificats

LGA_28

IMO Mitigeur monocommande de lavabo avec bec déverseur haut sans garniture d'écoulement - Noir mat

33 526 671 Version du produit de 4/1/2024

Les pièces pour les autres finitions peuvent être trouvées ici : [Chrome](#)

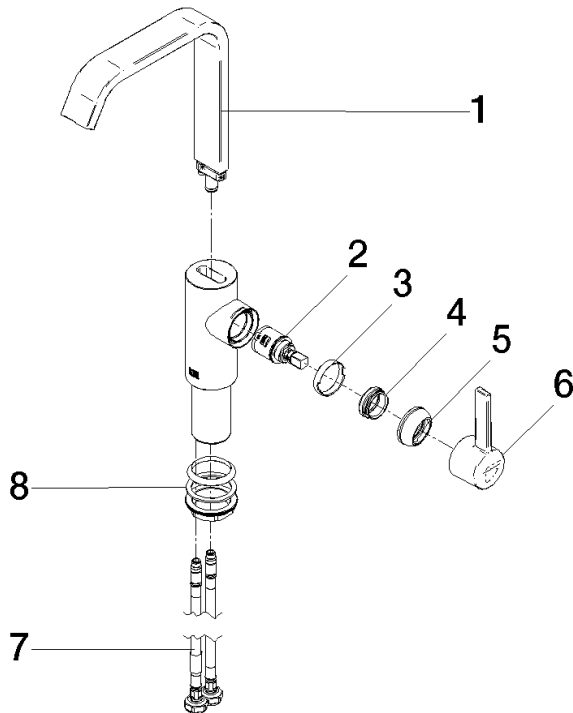

Liste des pièces de rechange

N°	Article Numéro	Désignation	Fréquence de montage	Délai de livraison
1	90 28 22 404 00-33	bec déverseur	1	-
La pièce de rechange ne peut plus être commandée, veuillez commander l'article de remplacement				
2	90 15 05 042 00 90	cartouche	1	2
3	90 23 10 128 00 90	écrou	1	2
4	09 24 04 266 90	écrou	1	2
5	90 28 30 061 00-33	hotte	1	-
La pièce de rechange ne peut plus être commandée, veuillez commander l'article de remplacement				
6	90 20 67 027 00-33	poignée	1	30
7	04 30 04 100 00 90	flexible	2	2
8	04 23 10 044 07 90	set de fixation	1	2