







## CL.1 Robinet d'arrêt à encastrer fermant à droite froid 1/2" - Dark Chrome

36 617 706 Version du produit de 10/14/2020



- avec structure WAVES
- rosace 60 x 60 mm
- avec marquage froid
- tête de commande avec broche et douille à sectionner

	Dark Chrome	36 617 706-19
	Chrome	36 617 706-00
	Platine brossé	36 617 706-06
	Champagne brossé (Or 22cts)	36 617 706-46
	Champagne (Or 22cts)	36 617 706-47
	Dark Platinum brossé	36 617 706-99

### Accessoires requis



- Robinet à encastrer 1/2" -** 35 607 970 90
- profondeur de montage max. mm
  - profondeur de montage mini. mm



## CL.1 Robinet d'arrêt à encastrer fermant à droite froid 1/2" - Dark Chrome

---

36 617 706 Version du produit de 10/14/2020

mm [inches]



### Codes & Standards

---

ASME A112.18.1	cUPC	DIN 4109	ISO 3822
Scottish Water Byelaws	UK Water Supply Regulations	Ü-Zeichen	

### Certificats

---

LGA\_29      WRAS\_2010      IAPMO\_4976 (

## CL.1 Robinet d'arrêt à encastrer fermant à droite froid 1/2" - Dark Chrome

36 617 706 Version du produit de 10/14/2020

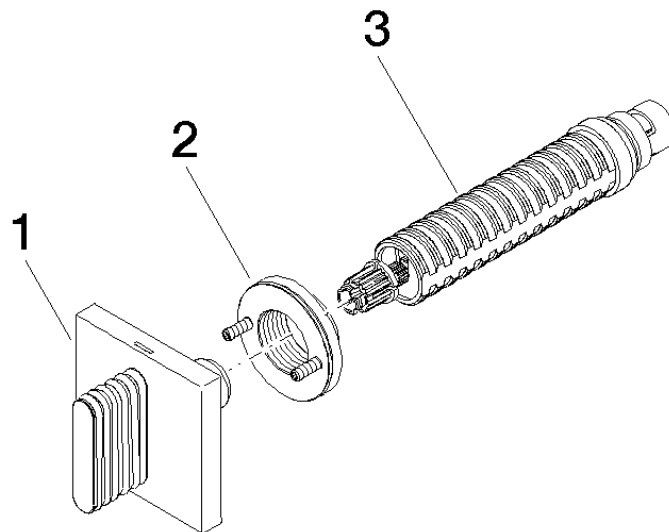

### Liste des pièces de rechange

N°	Article Numéro	Désignation	Fréquence de montage	Délai de livraison
1	90 20 70 055 02-19	poignée ( cold )	1	20
2	90 21 02 108 00 90	rondelle	1	2
3	90 90 03 143 00 90	tête céramique	1	2