







**CL.1 Robinet d'arrêt à encastrer fermant à gauche chaud 1/2" - Champagne
brossé (Or 22cts)**

CL.1

36 617 707



- avec structure WAVES
- rosace 60 x 60 mm
- avec marquage chaud
- tête de commande avec broche et douille à sectionner

	Champagne brossé (Or 22cts)	36 617 707-46
	Chrome	36 617 707-00
	Platine brossé	36 617 707-06
	Dark Chrome	36 617 707-19
	Champagne (Or 22cts)	36 617 707-47
	Dark Platinum brossé	36 617 707-99

CL.1 Robinet d'arrêt à encastrer fermant à gauche chaud 1/2" - Champagne
brossé (Or 22cts)

CL.1

36 617 707
mm [inches]

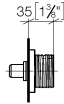
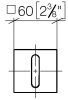

Certificats

LGA_29931.

WRAS_2010066.

36 617 707

Les pièces pour les
autres finitions
peuvent être
trouvées ici : Chrome

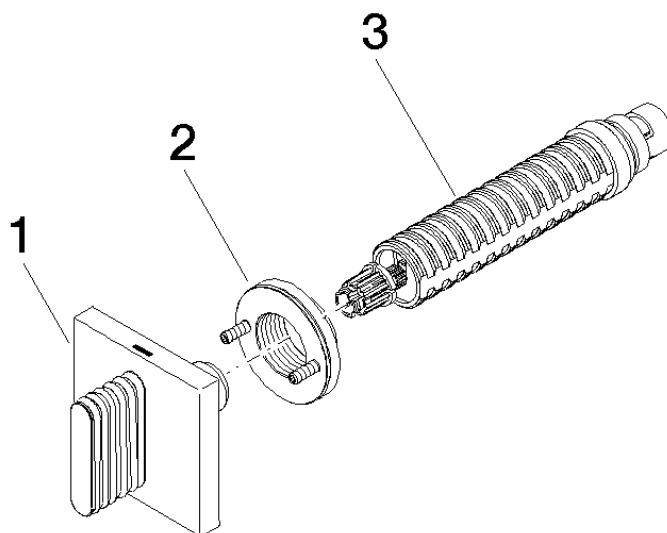

Liste des pièces de rechange

N°	Article Numéro	Désignation	Fréquence de montage	Délai de livraison
1	90 20 70 055 03-46	poignée (hot)	1	30
2	90 21 02 108 00 90	rondelle	1	2
3	90 90 03 142 00 90	tête céramique	1	2