







MADISON Mélangeur bain/douche à 4 trous pour montage sur gorge ou hors baignoire - Platine

MADISON

ST 030 100 3370



- bec déverseur : jet circulaire enrichi en air
- débit max. bec déverseur 23 l/min
- Douchette à main : COMPACT RAIN, débit max. 6,8 l/min (à 3 bar)
- garniture de douche avec système anticalcaire pour douche ou baignoire
- saillie 225 mm
- inverseur automatique bain/douche
- hauteur de robinetterie 185 mm
- hauteur jusqu'au mousseur 140 mm
- diamètre de percement des robinets latéraux 32 mm
- diamètre de percement du bec 32 mm
- diamètre de percement garniture de douche 32 mm
- rosace pour sortie Ø 70 mm
- rosace pour garniture de douche Ø 60 mm
- rosace pour robinet latéral Ø 60 mm
- flexible de douche métallique 1750 mm avec protection anti-torsion intégrée

	Platine	ST 030 100 3370-08
	Chrome	ST 030 100 3370-00
	Platine brossé	ST 030 100 3370-06
	Laiton (Or 23cts)	ST 030 100 3370-09
	Laiton brossé (Or 23cts)	ST 030 100 3370-28
	Dark Platinum brossé	ST 030 100 3370-99

Composants individuels de ce set

Ce set requiert les composants suivants

1x 27 502 370-08



2x 11 170 370-08









ST 030 100 3370



- saillie 225 mm
- garniture de douche : jet normal
- bec déverseur : jet circulaire enrichi en air
- garniture de douche avec système anticalcaire pour douche ou baignoire
- inverseur automatique bain/douche
- hauteur de robinetterie 185 mm
- hauteur jusqu'au mousseur 140 mm
- diamètre de percement des robinets latéraux 32 mm
- diamètre de percement du bec 32 mm
- diamètre de percement garniture de douche 32 mm
- rosace pour sortie Ø 70 mm
- rosace pour garniture de douche Ø 60 mm
- rosace pour robinet latéral Ø 60 mm
- flexible de douche métallique 1750 mm avec protection anti-torsion intégrée
- débit max. bec déverseur 23 l/min
- débit max. garniture de douche 6,8 l/min

Avec sécurité anti-retour.

	Platine	27 502 370-08
	Chrome	27 502 370-00
	Platine brossé	27 502 370-06
	Laiton (Or 23cts)	27 502 370-09
	Laiton brossé (Or 23cts)	27 502 370-28
	Dark Platinum brossé	27 502 370-99

ST 030 100 3370
mm [inches]
1:10



Diagramme de débit



Certificats

LGA_8028.

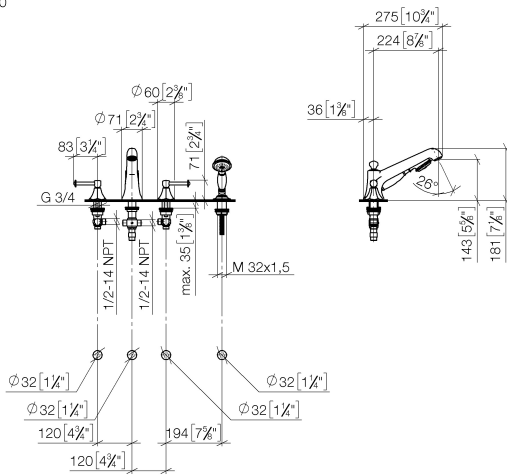
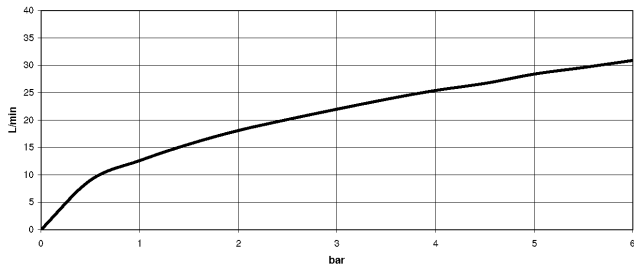
Belgaqua_21-380-
27_4.

ST 030 100 3370

Les pièces pour les autres finitions peuvent être trouvées ici : [Chrome](#)

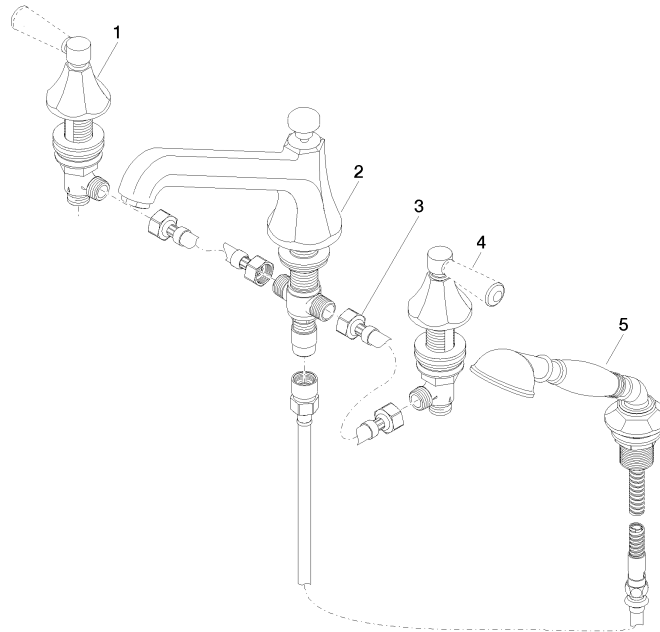

Liste des pièces de rechange

N°	Article Numéro	Désignation	Fréquence de montage	Délai de livraison
1	20 000 370-08	partie latérale	1	60
2	13 502 380-08	bec déverseur	1	60
3	12 502 970 90	Flexible de pression 1/2" x 1/2" x 400 mm -	2	2
4	20 000 371-08	partie latérale	1	60
5	27 703 370-08	garniture de douche	1	60

MADISON Mélangeur bain/douche à 4 trous pour montage sur gorge ou hors baignoire - Platine







MADISON

ST 030 100 3370

• pour robinetteries de lavabo

ATTENTION :Les inserts à poignée doivent être commandés en supplément de la robinetterie !



	Platine	11 170 370-08
	Chrome	11 170 370-00
	Or (23,9cts)	11 170 370-01
	Platine brossé	11 170 370-06
	Laiton (Or 23cts)	11 170 370-09
	blanc	11 170 370-12
	noir	11 170 370-13
	Laiton brossé (Or 23cts)	11 170 370-28
	Dark Platinum brossé	11 170 370-99

ST 030 100 3370

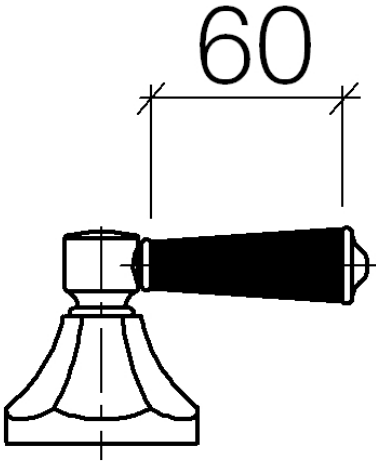

MADISON Mélangeur bain/douche à 4 trous pour montage sur gorge ou hors
baignoire - Platine

MADISON

ST 030 100 3370

Les pièces pour les
autres finitions
peuvent être
trouvées ici : Chrome

