







33 300 845



- Brauseabgang 3/8"
- Schubrosetten Ø 60 mm
- Anschluss 1/2"
- Stichmaß 150 mm ± 15 mm

Eigensicher gegen Rückfließen.

| | | |
|---|-------------------------|---------------|
|  | Platin gebürstet | 33 300 845-06 |
|  | Chrom | 33 300 845-00 |
|  | Dark Chrome | 33 300 845-19 |
|  | Schwarz matt | 33 300 845-33 |
|  | Chrom gebürstet | 33 300 845-93 |
|  | Dark Platinum gebürstet | 33 300 845-99 |

33 300 845

mm [inches]

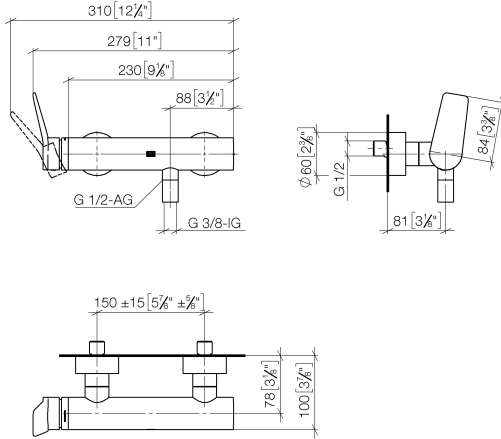

Durchflussdiagramm

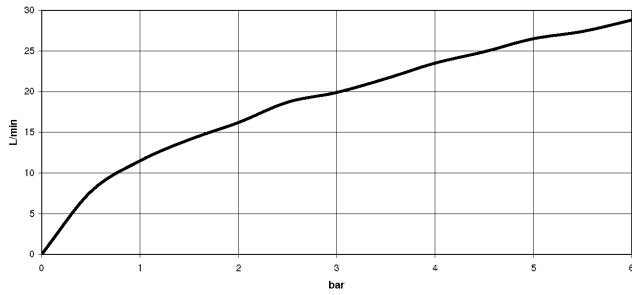

Zertifikate

IAPMO_4976 (5). Belgaqua_21-025-27_1. LGA_9602. WRAS_2207008.

33 300 845

Ersatzteile für die
anderen
Oberflächenvarianten
finden Sie hier:
Chrom

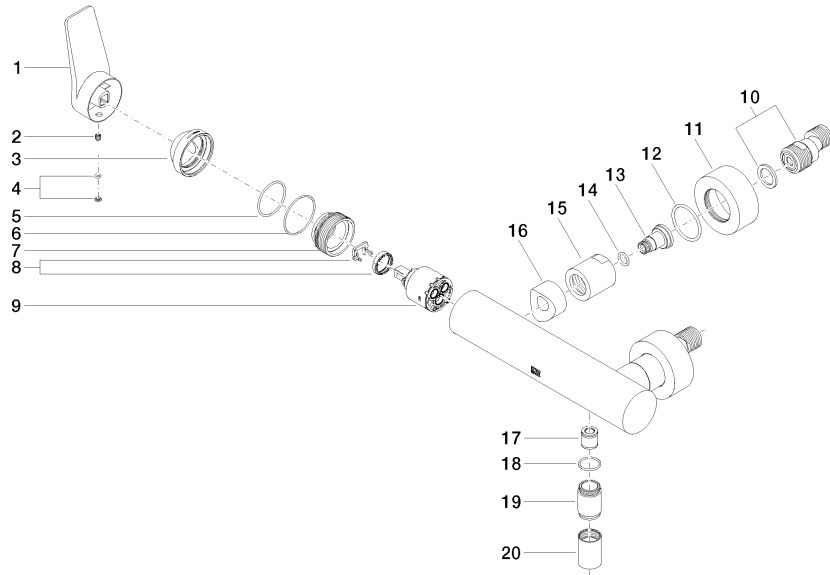

Ersatzteilstückliste

| Nr. | Artikelnummer | Benennung | Verbaumenge | Lieferzeit |
|-----|--------------------|-----------------------|-------------|------------|
| 1 | 09 20 84 021-06 | Griff | 1 | 10 |
| 2 | 90 31 11 030 00 90 | Stift | 1 | 2 |
| 3 | 09 28 30 032-06 | Haube | 1 | 10 |
| 4 | 90 31 20 087 00-06 | Stopfen | 1 | 10 |
| 5 | 09 14 10 102 90 | Dichtung | 1 | 2 |
| 6 | 09 14 10 190 90 | Dichtung | 1 | 2 |
| 7 | 09 24 04 296 90 | Mutter | 1 | 2 |
| 8 | 90 28 10 148 00 90 | Zubehoer | 1 | 2 |
| 9 | 90 15 05 064 00 90 | Kartusche | 1 | 2 |
| 10 | 04 11 04 030 00 90 | Anschluss | 2 | 2 |
| 11 | 09 27 62 004-06 | Rosette | 2 | 10 |
| 12 | 09 14 10 119 90 | Dichtung | 2 | 2 |
| 13 | 09 29 05 005 20 90 | Nippel | 2 | 60 |
| 14 | 09 14 10 008 90 | Dichtung | 2 | 2 |
| 15 | 09 23 10 048-06 | Mutter | 2 | 10 |
| 16 | 09 18 40 059-06 | Huelse | 2 | 10 |
| 17 | 90 23 01 040 00 90 | Rueckflussverhinderer | 1 | 2 |
| 18 | 90 14 10 032 00 90 | Dichtung | 1 | 2 |
| 19 | 09 24 03 115 20-06 | Nippel | 1 | 10 |
| 20 | 90 21 02 069 00-06 | Haube | 1 | 10 |