







33 521 845



- Ausladung 130 mm
- starrer Auslauf
- runder luftangereicherter Strahl
- Armaturenhöhe 127 mm
- Höhe bis Luftsprudler 75 mm
- Bohrungsdurchmesser 35 mm
- 2x Druckschlauch M 8 x 1 eingeschraubt, dichtheitsgeprüft
- Durchfluss max. 5,7 l/min
- bleifrei
- Dieses Produkt leistet einen Beitrag zur Erfüllung der Vorgaben von nachhaltigen Gebäudezertifizierungen, z.B. LEED®, BREEAM®, DGNB

|   |                       |               |
|---|-----------------------|---------------|
|  | Dark Chrome           | 33 521 845-19 |
|  | Chrom                 | 33 521 845-00 |
|  | Platin gebürstet      | 33 521 845-06 |
|  | Schwarz matt          | 33 521 845-33 |
|  | Chrom gebürstet       | 33 521 845-93 |
|  | Dark Platin gebürstet | 33 521 845-99 |

33 521 845

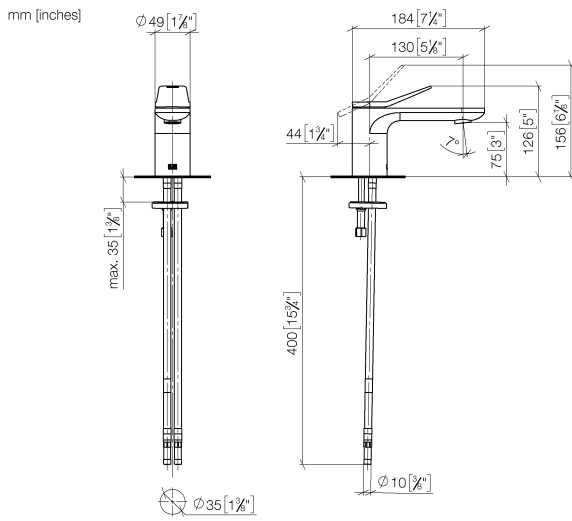

**Durchflussdiagramm**

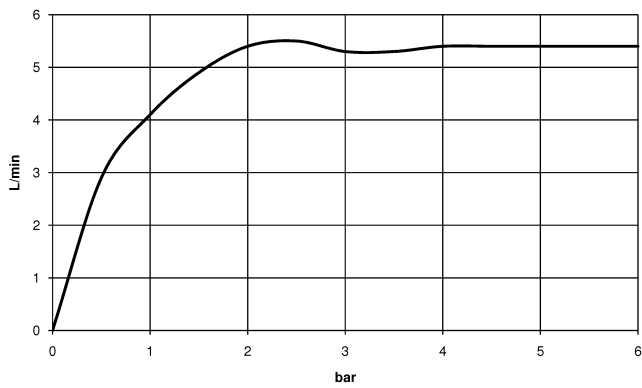

**Zertifikate**

LGA\_29008.

GDV\_0400310.

33 521 845

Ersatzteile für die  
anderen  
Oberflächenvarianten  
finden Sie hier:  
Chrom

