







33 537 671



- Ausladung 170 mm
- starrer Auslauf
- rechteckiger luftangereicherter Strahl
- Armaturenhöhe 298 mm
- Höhe bis Luftsprudler 230 mm
- Bohrungsdurchmesser 35 mm
- 2x Druckschlauch M 10 x 1 eingeschraubt, dichtsicher geprüft
- Durchfluss max. 4,6 l/min
- bleifrei
- Dieses Produkt leistet einen Beitrag zur Erfüllung der Vorgaben von nachhaltigen Gebäudezertifizierungen, z.B. LEED®, BREEAM®, DGNB

Für den Einsatz an Aufbau-Waschschüsseln.

	Chrom	33 537 671-00
	Platin gebürstet	33 537 671-06
	Dark Chrome	33 537 671-19
	Light Gold gebürstet	33 537 671-27
	Schwarz matt	33 537 671-33
	Chrom gebürstet	33 537 671-93
	Dark Platin gebürstet	33 537 671-99

33 537 671  
mm [inches]

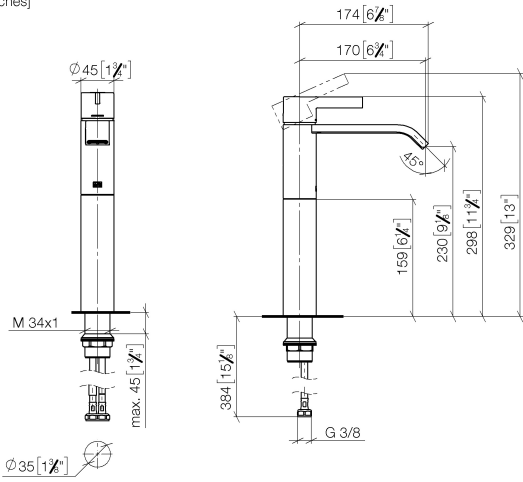

**Durchflussdiagramm**

