

ST 010 108 7811



- Ausladung 167 mm
- starrer Auslauf
- rechteckiger luftangereicherter Strahl
- Armaturenhöhe 198 mm
- Höhe bis Luftsprudler 133 mm
- Bohrungsdurchmesser Auslauf 35 mm
- Bohrungsdurchmesser Seitenventil 32 mm
- Griff Ø 60 mm
- 2x Druckschlauch M 8 x 1 eingeschraubt, dichtheitsgeprüft
- 1x Druckschlauch M 10 x 1 eingeschraubt, dichtheitsgeprüft
- Durchfluss max. 4,5 l/min
- progressive Kartusche
- bleifrei
- mit Warm- / Kaltkennzeichnung
- Dieses Produkt leistet einen Beitrag zur Erfüllung der Vorgaben von nachhaltigen Gebäudezertifizierungen, z.B. LEED®, BREEAM®, DGNB

	Chrom	ST 010 108 7811-00
	Platin gebürstet	ST 010 108 7811-06
	Dark Chrome	ST 010 108 7811-19
	Messing gebürstet (23kt Gold)	ST 010 108 7811-28
	Platin / Platin gebürstet	ST 010 108 7811-36
	Messing / Messing gebürstet (23kt Gold)	ST 010 108 7811-38
	Dark Platin gebürstet	ST 010 108 7811-99

Einzelkomponenten dieses Sets

Für dieses Set benötigen Sie folgende Komponenten

1x 29 218 811-00



1x 11 188 811-00









ST 010 108 7811



- Ausladung 167 mm
- starrer Auslauf
- rechteckiger luftangereicherter Strahl
- Armaturenhöhe 198 mm
- Höhe bis Luftsprudler 133 mm
- Bohrungsdurchmesser Auslauf 35 mm
- Bohrungsdurchmesser Seitenventil 32 mm
- Griff Ø 60 mm
- 2x Druckschlauch M 8 x 1 eingeschraubt, dichtheitsgeprüft
- 1x Druckschlauch M 10 x 1 eingeschraubt, dichtheitsgeprüft
- Durchfluss max. 4,5 l/min
- progressive Kartusche
- bleifrei
- Dieses Produkt leistet einen Beitrag zur Erfüllung der Vorgaben von nachhaltigen Gebäudezertifizierungen, z.B. LEED®, BREEAM®, DGNB

ACHTUNG: Die Griffesätze müssen separat zu den Armaturen bestellt werden!

	Chrom	29 218 811-00
	Platin gebürstet	29 218 811-06
	Dark Chrome	29 218 811-19
	Messing gebürstet (23kt Gold)	29 218 811-28
	Platin / Platin gebürstet	29 218 811-36
	Messing / Messing gebürstet (23kt Gold)	29 218 811-38
	Dark Platin gebürstet	29 218 811-99

ST 010 108 7811

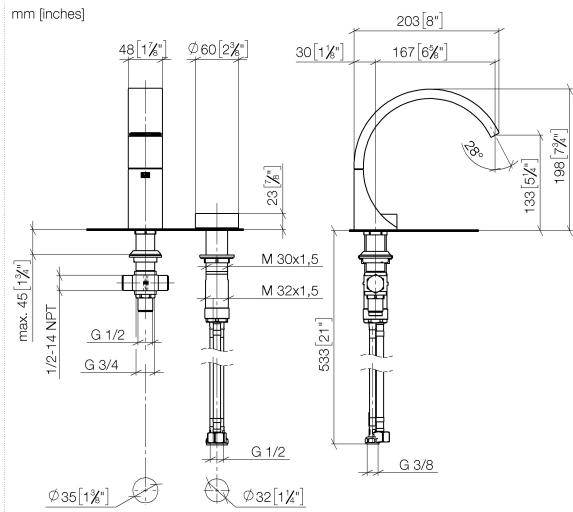

Durchflussdiagramm

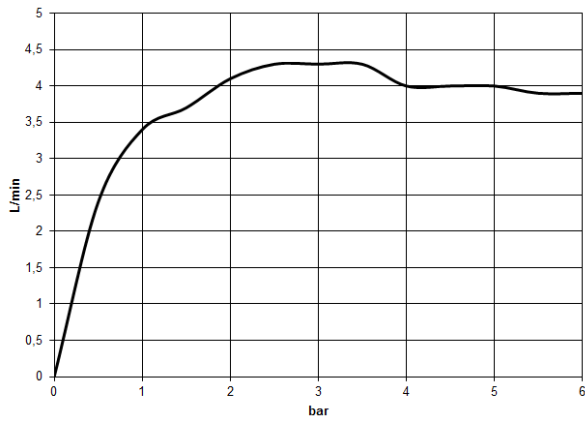

Zertifikate

WRAS_2201012. LGA_38103.

ST 010 108 7811

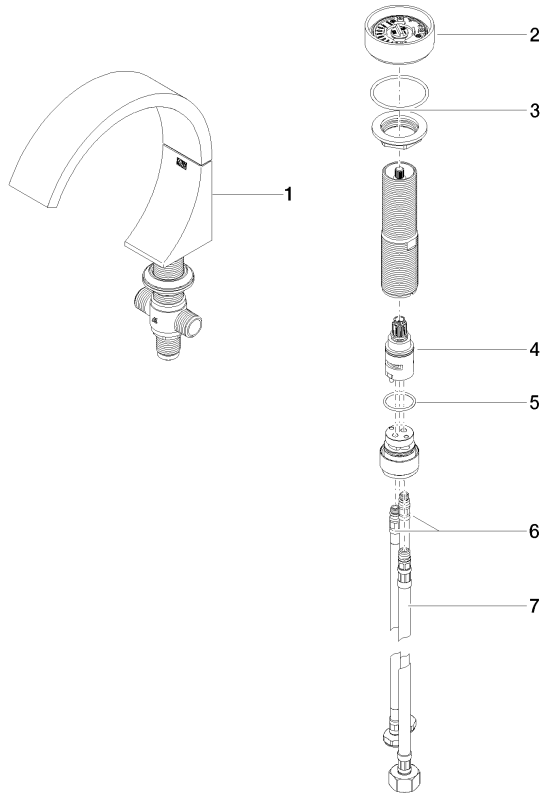







Ersatzteilstückliste

Nr.	Artikelnummer	Benennung	Verbaumenge	Lieferzeit
1	13 717 811-00	CYO Waschtisch-Stand-Auslauf ohne Ablaufgarnitur - Chrom	1	10
2	90 18 40 290 00-00	Griff	1	10
3	04 30 11 038 67 90	Befestigungssatz	1	2
4	90 90 03 169 00 90	Oberteil	1	2
5	09 14 10 112 90	Dichtung	1	2
6	04 30 04 100 00 90	Schlauch	2	2
7	04 30 04 019 00 90	Schlauch	1	2

ST 010 108 7811

- mit Warm- / Kaltkennzeichnung
- für Waschtisch-Zweilochbatterie



	Chrom	11 188 811-00
	Platin gebürstet	11 188 811-06
	Platin	11 188 811-08
	Messing (23kt Gold)	11 188 811-09
	Dark Chrome	11 188 811-19
	Messing gebürstet (23kt Gold)	11 188 811-28
	Dark Platinum gebürstet	11 188 811-99

ST 010 108 7811

mm [inches]

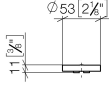

ST 010 108 7811

Ersatzteile für die
anderen
Oberflächenvarianten
finden Sie hier: Platin
gebürstet

