







ST 010 206 2811



- Ausladung 160 mm
- starrer Auslauf
- rechteckiger luftangereicherter Strahl
- Bohrungsdurchmesser Seitenventil 37 mm
- Bohrungsdurchmesser Auslauf 37 mm
- Griff Ø 60 mm
- Durchfluss max. 4,5 l/min
- bleifrei
- mit Warm- / Kaltkennzeichnung
- Dieses Produkt leistet einen Beitrag zur Erfüllung der Vorgaben von nachhaltigen Gebäudezertifizierungen, z.B. LEED®, BREEAM®, DGNB

	Platin / Platin gebürstet	ST 010 206 2811-36
	Chrom	ST 010 206 2811-00
	Platin gebürstet	ST 010 206 2811-06
	Dark Chrome	ST 010 206 2811-19
	Messing gebürstet (23kt Gold)	ST 010 206 2811-28
	Messing / Messing gebürstet (23kt Gold)	ST 010 206 2811-38
	Dark Platinum gebürstet	ST 010 206 2811-99

Einzelkomponenten dieses Sets

Für dieses Set benötigen Sie folgende Komponenten

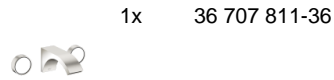
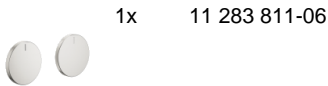

ST 010 206 2811



- mit Warm- / Kaltkennzeichnung
- für Waschtisch-Dreilochbatterien und Wannens-Fünflochbatterien

	Platin gebürstet	11 283 811-06
	Chrom	11 283 811-00
	Platin	11 283 811-08
	Messing (23kt Gold)	11 283 811-09
	Dark Chrome	11 283 811-19
	Messing gebürstet (23kt Gold)	11 283 811-28
	Champagne gebürstet (22kt Gold)	11 283 811-46
	Champagne (22kt Gold)	11 283 811-47
	Dark Platinum gebürstet	11 283 811-99

ST 010 206 2811

Ersatzteile für die
anderen
Oberflächenvarianten
finden Sie hier:
Chrom

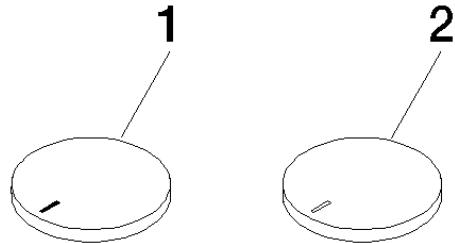

Ersatzteilstückliste

Nr.	Artikelnummer	Benennung	Verbaumenge	Lieferzeit
1	11 183 811-06	CYO Griffesatz warm - Platin gebürstet	1	10
2	11 184 811-06	CYO Griffesatz kalt - Platin gebürstet	1	10

ST 010 206 2811



- Ausladung 160 mm
 - starrer Auslauf
 - rechteckiger luftangereicherter Strahl
 - Bohrungsdurchmesser Seitenventil 37 mm
 - Bohrungsdurchmesser Auslauf 37 mm
 - Griff Ø 60 mm
 - Durchfluss max. 4,5 l/min
 - bleifrei
 - Dieses Produkt leistet einen Beitrag zur Erfüllung der Vorgaben von nachhaltigen Gebäudezertifizierungen, z.B. LEED®, BREEAM®, DGNB
- ACHTUNG: Die Griffesätze müssen separat zu den Armaturen bestellt werden!**

ACHTUNG: Die Griffesätze müssen separat zu den Armaturen bestellt werden!

	Platin / Platin gebürstet	36 707 811-36
	Chrom	36 707 811-00
	Platin gebürstet	36 707 811-06
	Dark Chrome	36 707 811-19
	Messing gebürstet (23kt Gold)	36 707 811-28
	Messing / Messing gebürstet (23kt Gold)	36 707 811-38
	Dark Platinum gebürstet	36 707 811-99

Benötigtes Zubehör



- UP-Wandbatterie Auslauf mittig -** 35 700 970 90
- Max. Einbautiefe 145 mm
 - Min. Einbautiefe 85 mm

Benötigtes Zubehör



- UP-Wandbatterie variable Positionierung -** 35 720 970 90
- Min. Einbautiefe 85 mm
 - Max. Einbautiefe 145 mm

ST 010 206 2811

mm [inches]

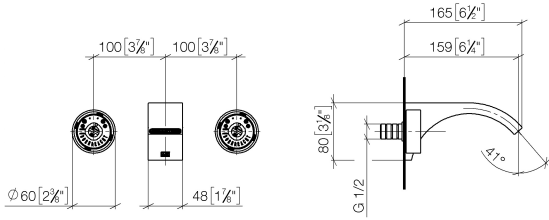

Durchflussdiagramm

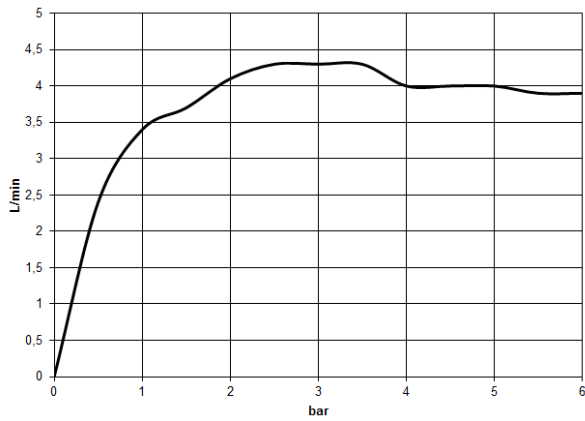

Zertifikate

WRAS_2111006. IAPMO_N-4976 (2). IAPMO_6397 (2). LGA_38121.

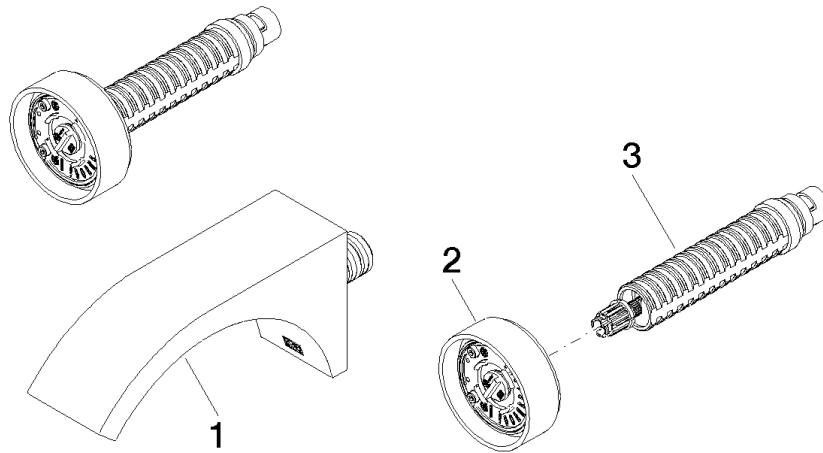

Ersatzteilstückliste

Nr.	Artikelnummer	Benennung	Verbaumenge	Lieferzeit
1	13 800 811-36	CYO Waschtisch-Wand-Auslauf ohne Ablaufgarnitur - Platin / Platin gebürstet	1	20
2	90 18 40 290 00-36	Griff	1	20
3	90 90 03 171 01 90	Oberteil	1	2