

**TARA ULTRA Zweilochbatterie mit Einzelrosetten mit Profibrausegarnitur -  
Chrom gebürstet (Edelstahl-Look)**

TARA ULTRA

ST 110 110 0875



- Ausladung 241 mm
- schwenkbarer Auslauf 360°
- optional schwenkbegrenzbar mit Schwenkbegrenzungsset 12 820 970 90
- luftangereicherter Strahl und Brausestrahl
- automatischer Umschalter Auslauf/Brause
- Sprayface mit Antikalk-System
- Durchfluss max. 8 l/min bei 3 bar Fließdruck
- bleifrei
- Dieses Produkt leistet einen Beitrag zur Erfüllung der Vorgaben von nachhaltigen Gebäudezertifizierungen, z.B. LEED®, BREEAM®, DGNB

	Chrom gebürstet (Edelstahl-Look)	ST 110 110 0875-93
	Chrom	ST 110 110 0875-00
	Platin gebürstet	ST 110 110 0875-06
	Platin	ST 110 110 0875-08
	Dark Chrome	ST 110 110 0875-19
	Dark Platin gebürstet	ST 110 110 0875-99

**Einzelkomponenten dieses Sets**

Für dieses Set benötigen Sie folgende Komponenten



1x 32 815 875-93



1x 27 799 970-93



TARA ULTRA Zweilochbatterie mit Einzelrosetten mit Profibrausegarnitur -  
Chrom gebürstet (Edelstahl-Look)

---

TARA ULTRA

ST 110 110 0875

**TARA ULTRA Zweilochbatterie mit Einzelrosetten mit Profibrausegarnitur -  
Chrom gebürstet (Edelstahl-Look)**











TARA ULTRA

ST 110 110 0875



- Ausladung 241 mm
- schwenkbarer Auslauf 360°
- optional schwenkbegrenzbar mit Schwenkbegrenzungsset 12 820 970 90
- luftangereicherter Strahl
- Durchfluss max. 8 l/min bei 3 bar Fließdruck
- bleifrei
- Dieses Produkt leistet einen Beitrag zur Erfüllung der Vorgaben von nachhaltigen Gebäudezertifizierungen, z.B. LEED®, BREEAM®, DGNB

Bedienteil frei positionierbar.

	Chrom gebürstet (Edelstahl-Look)	32 815 875-93
	Chrom	32 815 875-00
	Platin gebürstet	32 815 875-06
	Platin	32 815 875-08
	Messing (23kt Gold)	32 815 875-09
	Dark Chrome	32 815 875-19
	Messing gebürstet (23kt Gold)	32 815 875-28
	Schwarz matt	32 815 875-33
	Champagne gebürstet (22kt Gold)	32 815 875-46
	Champagne (22kt Gold)	32 815 875-47
	Dark Platinum gebürstet	32 815 875-99

**Empfohlenes Zubehör**



**Schwenkbegrenzungsset -** 12 820 970 90

**Empfohlenes Zubehör**



**Exzenterbetätigung mit Drehknopf - Chrom gebürstet (Edelstahl-Look)** 10 710 970-93

**Empfohlenes Zubehör**



**Spender mit Rosette - Chrom gebürstet (Edelstahl-Look)** 82 444 970-93

ST 110 110 0875  
mm [inches]  
1:5

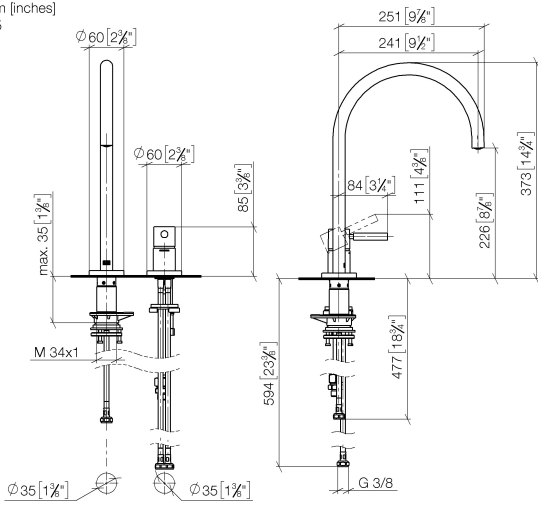

**Durchflussdiagramm**

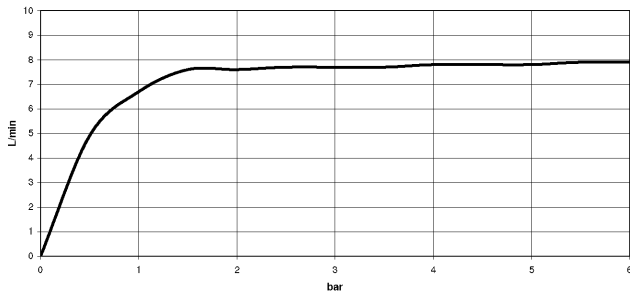

**Zertifikate**

LGA\_38639.

WRAS\_240102014.

ST 110 110 0875

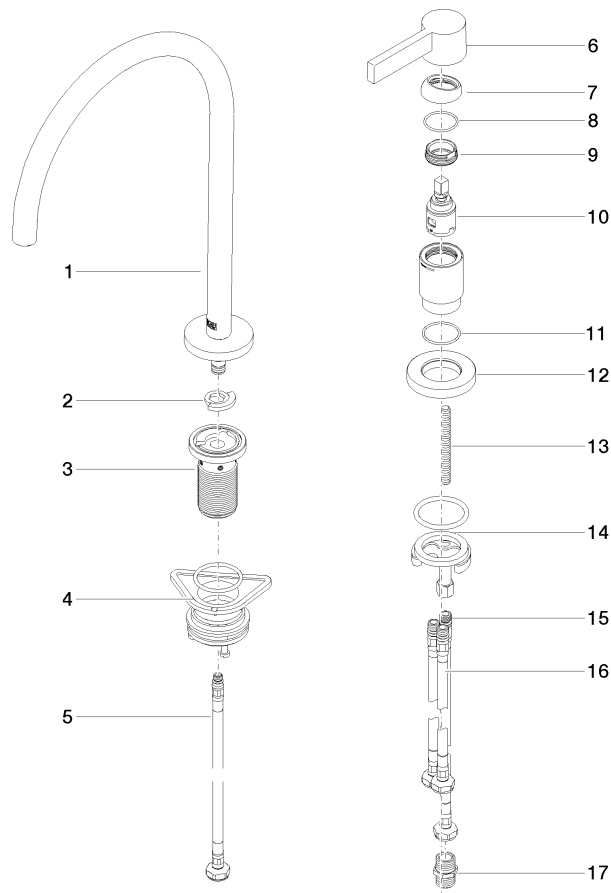

### Ersatzteilstückliste

Nr.	Artikelnummer	Benennung	Verbaumenge	Lieferzeit
1	90 28 22 377 00-93	Auslauf	1	-
Ersatzteil nicht mehr bestellbar, bitte bestellen Sie den Nachfolgeartikel				
2	12 820 970 90	Schwenkbegrenzungsset -	1	2
3	90 30 01 299 00 90	Schaft	1	2
4	04 23 10 044 08 90	Befestigungssatz	1	2
5	04 30 04 100 00 90	Schlauch	1	2
6	90 20 87 003 00-93	Griff	1	-
Ersatzteil nicht mehr bestellbar, bitte bestellen Sie den Nachfolgeartikel				
7	09 28 30 026-93	Haube	1	60
8	09 14 10 091 90	Dichtung	1	2
9	09 24 04 266 90	Mutter	1	2
10	90 15 05 042 00 90	Kartusche	1	2
11	09 14 10 110 90	Dichtung	1	2
12	09 27 97 040-93	Rosette	1	60
13	09 31 11 011 90	Stift	1	2
14	04 30 11 085 97 90	Befestigungssatz	1	2
15	04 30 04 104 00 90	Schlauch	1	2
16	04 30 04 105 00 90	Schlauch	2	2
17	90 24 03 250 00 90	Nippel	1	2

**TARA ULTRA Zweilochbatterie mit Einzelrosetten mit Profibrausegarnitur -  
Chrom gebürstet (Edelstahl-Look)**

TARA ULTRA

ST 110 110 0875







- Brausestrahl
- automatischer Umschalter Auslauf/Profi-Garnitur
- Armaturenhöhe 665 mm
- Einzelrosette Ø 55 mm
- Bohrungsdurchmesser Profibrause 30 mm
- Sprayface mit Antikalk-System
- bleifrei

Nur kombinierbar mit 32815682, 33826861,  
32815861, 33836888, 32816888, 20816892,  
33836875, 32815875.

Eigensicher gegen Rückfließen.

Bedienteil frei positionierbar.

	Chrom gebürstet (Edelstahl-Look)	27 799 970-93
	Chrom	27 799 970-00
	Platin gebürstet	27 799 970-06
	Platin	27 799 970-08
	Dark Chrome	27 799 970-19
	Dark Platinum gebürstet	27 799 970-99



TARA ULTRA Zweilochbatterie mit Einzelrosetten mit Profibrausegarnitur -  
Chrom gebürstet (Edelstahl-Look)

---

TARA ULTRA

ST 110 110 0875

ST 110 110 0875  
mm [inches]  
1:10

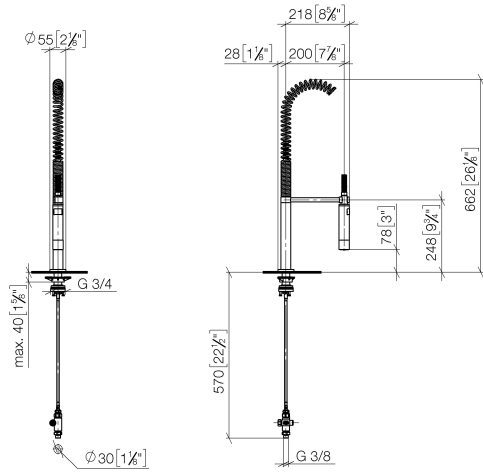

### Durchflussdiagramm

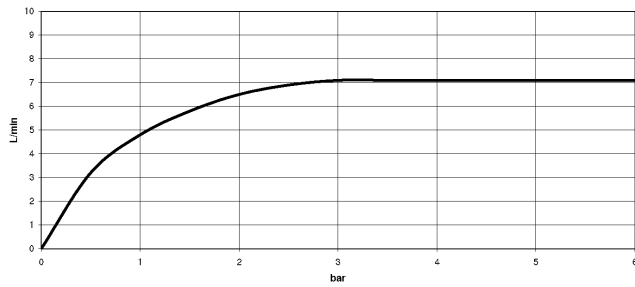

### Zertifikate

LGA\_38647.

Belgaqua\_24-005-  
27\_3.



ST 110 110 0875  
Ersatzteile für die  
anderen  
Oberflächenvarianten  
finden Sie hier:  
Chrom

