



## EDITION PRO Batería monomando empotrada con inversor - Negro mate

36 120 626



- Conmutación automática
- Roseta Ø 150 mm

	Negro mate	36 120 626-33
	Cromo	36 120 626-00
	Cromo cepillado	36 120 626-93

### Complementos necesarios



#### EDITION PRO Batería monomando empotrada - 35 070 970 90

- Profundidad de montaje mín. 80 mm
- Profundidad de montaje máx. 105 mm

### Complementos necesarios

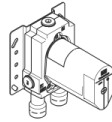

#### EDITION PRO Batería monomando empotrada con prebloqueo de seguridad integrado - 35 071 970 90

- Profundidad de montaje mín. 80 mm
- Profundidad de montaje máx. 105 mm

## EDITION PRO Batería monomando empotrada con inversor - Negro mate

36 120 626

mm [inches]

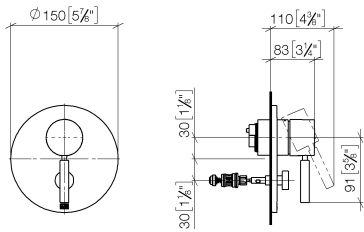

### Diagrama de flujo

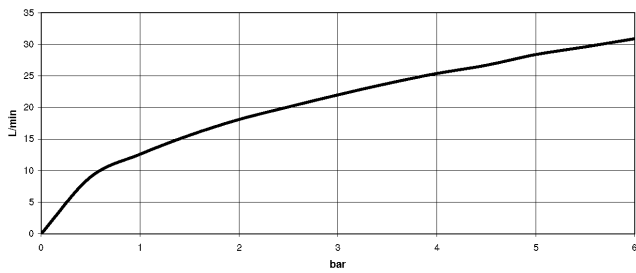

### Certificado

LGA\_19863.

WRAS\_2207012.

**EDITION PRO Batería monomando empotrada con inversor - Negro mate**

36 120 626

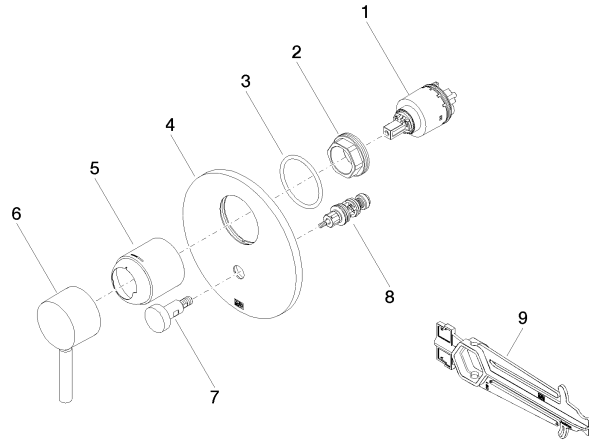

**Lista de piezas de recambios**

Nº	Número de artículo	Denominación	Cantidad de montaje	Plazo de entrega
1	90 15 05 039 00 90	cartucho	1	2
2	09 24 04 448 90	tuerca	1	2
3	09 14 10 084 90	sello	1	2
4	09 11 02 261-33	placa	1	30
5	09 11 02 360-33	funda	1	30
6	90 20 66 004 00-33	manilla	1	30
7	90 31 09 139 00-33	varilla de tiro	1	30
8	90 21 34 081 00 90	inversor	1	2
9	90 30 09 064 00 90	llave	1	2