





**MADISON Soporte para papel higiénico con cubierta - Latón cepillado (Oro 23k)**

83 510 361 Versión del producto de 7/3/2016



- Ancho 145mm
- Altura 90 mm
- Saliente 150 mm

	Latón cepillado (Oro 23k)	83 510 361-28
	Cromo	83 510 361-00
	Platino cepillado	83 510 361-06
	Platino	83 510 361-08
	Latón (Oro 23k)	83 510 361-09
	Dark Platinum cepillado	83 510 361-99

# MADISON Soporte para papel higiénico con cubierta - Latón cepillado (Oro 23k)

83 510 361 Versión del producto de 7/3/2016  
mm [inches]

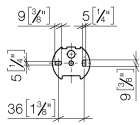
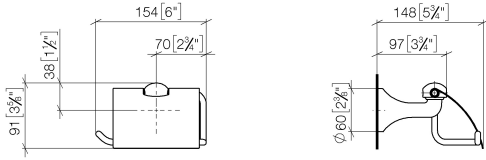

**MADISON Soporte para papel higiénico con cubierta - Latón cepillado (Oro 23k)**

83 510 361 Versión del producto de 7/3/2016

Piezas para otros acabados pueden encontrarse aquí:  
Cromo

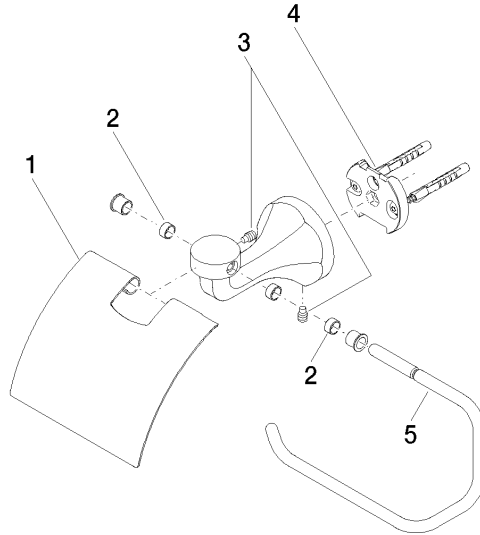

**Lista de piezas de recambios**

N°	Número de artículo	Denominación	Cantidad de montaje	Plazo de entrega
1	08 11 02 508-28	tapa	1	20
2	08 18 40 505 90	camisa	2	2
3	04 31 11 140 00 90	varilla	2	2
4	05 17 97 507 00 90	juego de fijación	1	2
5	08 18 70 501-28	estribo	1	-

Ya no se puede pedir el repuesto, solicite el artículo de repuesto.