

**IMO Mitigeur monocommande de lavabo avec garniture d'écoulement -
Chrome brossé**







IMO

33 500 671



- saillie 125 mm
- bec déverseur fixe
- jet rectangulaire enrichi en air
- hauteur de robinetterie 170 mm
- hauteur jusqu'au mousseur 71 mm
- diamètre de percement 35 mm
- 2x flexible de pression M 10 x 1 vissé, étanchéité contrôlée
- débit maxi. 4,6 l/min
- sans plomb
- Ce produit contribue au respect des exigences des systèmes d'évaluation des bâtiments écologiques, par exemple LEED®, BREEAM®, DGNB

Convient uniquement à un lavabo avec trop-plein.

	Chrome brossé	33 500 671-93
	Chrome	33 500 671-00
	Platine brossé	33 500 671-06
	Dark Chrome	33 500 671-19
	Or clair brossé	33 500 671-27
	Noir mat	33 500 671-33
	Dark Platinum brossé	33 500 671-99

**IMO Mitigeur monocommande de lavabo avec garniture d'écoulement -
Chrome brossé**

IMO

33 500 671
mm [inches]

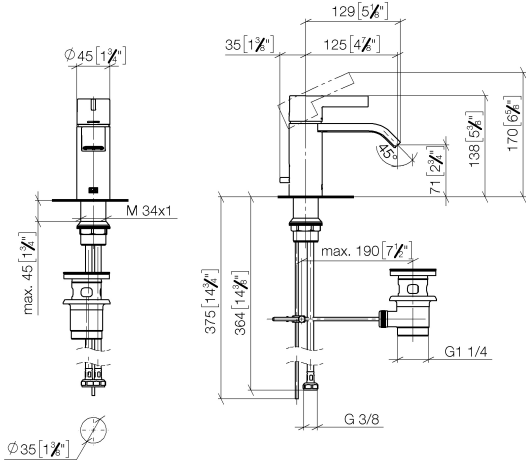

Diagramme de débit

