







**LISSÉ Mitigeur monocommande de lavabo mural sans garniture d'écoulement -  
Chrome brossé**

LISSÉ

36 860 845



- saillie 170 mm
- bec déverseur fixe
- jet circulaire enrichi en air
- diamètre de percement du bec 37 mm
- diamètre de percement mitigeur monocommande 57 mm
- rosace 78 x 78 mm
- débit maxi. 5,7 l/min
- sans plomb
- Ce produit contribue au respect des exigences des systèmes d'évaluation des bâtiments écologiques, par exemple LEED®, BREEAM®, DGNB

	Chrome brossé	36 860 845-93
	Chrome	36 860 845-00
	Platine brossé	36 860 845-06
	Dark Chrome	36 860 845-19
	Noir mat	36 860 845-33
	Dark Platinum brossé	36 860 845-99

36 860 845  
mm [inches]

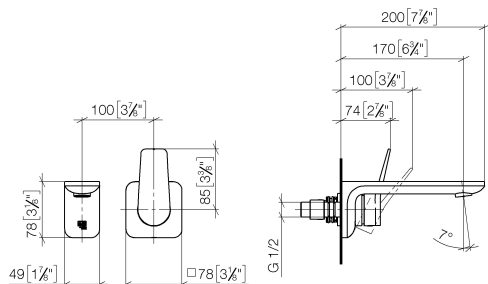

**Diagramme de débit**

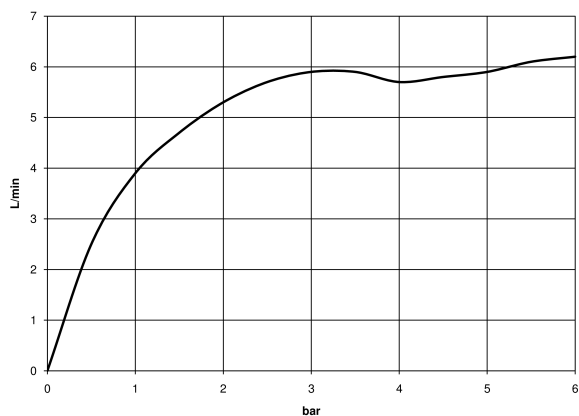

**Certificats**

IAPMO\_N-4976 (2). DVGW\_DW- IAPMO\_8834 (2). IAPMO\_6397 (2). IAPMO\_4976 (2).  
6512DN0435.  
LGA\_29900. WRAS\_2107018.

36 860 845

Les pièces pour les  
autres finitions  
peuvent être  
trouvées ici : Chrome

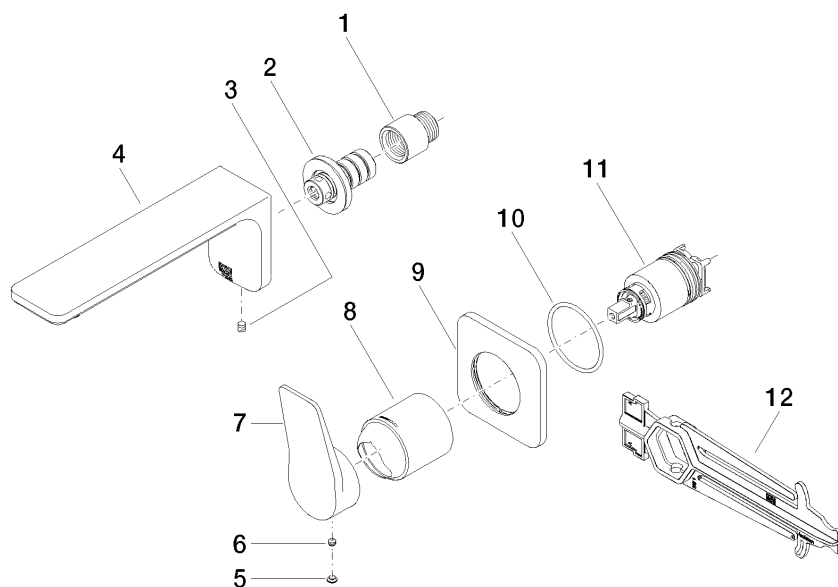

### Liste des pièces de rechange

N°	Article Numéro	Désignation	Fréquence de montage	Délai de livraison
1	09 24 03 072 10 90	raccord à vis	1	2
2	90 24 03 108 00 90	set deraccord à vis	1	2
3	90 31 11 004 00 90	tige	1	2
4	90 11 84 021 00-93	bec déverseur	1	20
5	90 31 20 087 00-93	bonde de fond	1	20
6	90 31 11 063 00 90	tige	1	2
7	09 20 84 021-93	poignée	1	20
8	09 11 02 288-93	hotte	1	20
9	90 27 84 020 00-93	rosace	1	20
10	90 14 10 049 00 90	joint	1	2
11	90 15 05 064 01 90	cartouche	1	2
12	90 30 09 064 00 90	clé à écrou	1	2