

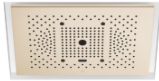







SERENITY SKY+ Panneau de pluie pour montage encastré au plafond - Champagne brossé (Or 22cts)

41 780 979 Version du produit de 9/1/2024



- partie apparente
- Panneau de pluie avec 5 types de jets différents
- Panneau de pluie 600 x 420 mm
- PURIFY RAIN, 175 x 175 mm, débit max. 10 l/min (à 3 bar)
- FULL RAIN, 455 x 315 mm, débit max. 14 l/min (à 3 bar)
- LAMINAR FLOW, débit max. 10 l/min (à 3 bar)
- AQUAPRESSURE FLOW, débit max. 9,4 l/min (à 3 bar)
- COOL MIST, débit max. 1 l/min (à 3 bar)
- profondeur de montage mini. 150 mm
- poids 15 kg
- ligne d'alimentation (chaud/froid) : 2 x DN 20
- avec système anti-calcaire
- Élément de commande recommandé : xTool
- Ne convient pas pour une utilisation dans un hammam.

	Champagne brossé (Or 22cts)	41 780 979-46
	Chrome	41 780 979-00
	Dark Chrome	41 780 979-19
	Bronze brossé	41 780 979-42
	Champagne (Or 22cts)	41 780 979-47
	Nickel brossé	41 780 979-86
	Dark Platinum brossé	41 780 979-99

Accessoires requis



SERENITY SKY+ Boîtier à encastrer au plafond - 35 780 970 90

- corps à encastrer
- 5 raccords filetage femelle 1/2"
- Boîtier réfléchissant affleurant 662 x 482 mm RAL 9003 blanc de sécurité
- profondeur de montage mini. mm
- poids 15 kg

**SERENITY SKY+ Panneau de pluie pour montage encastré au plafond -
Champagne brossé (Or 22cts)**

41 780 979 Version du produit de 9/1/2024

mm [inches]
1:10



Diagramme de débit



SERENITY SKY+ Panneau de pluie pour montage encastré au plafond - Champagne brossé (Or 22cts)

41 780 979 Version du produit de 9/1/2024

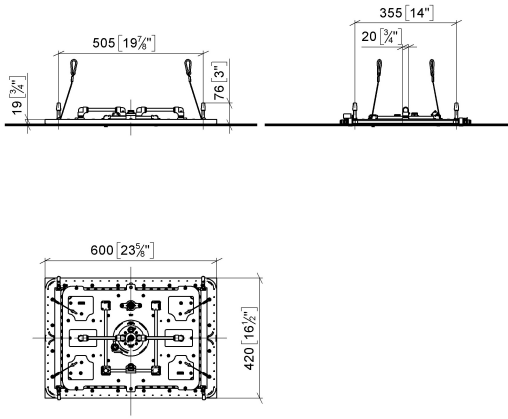
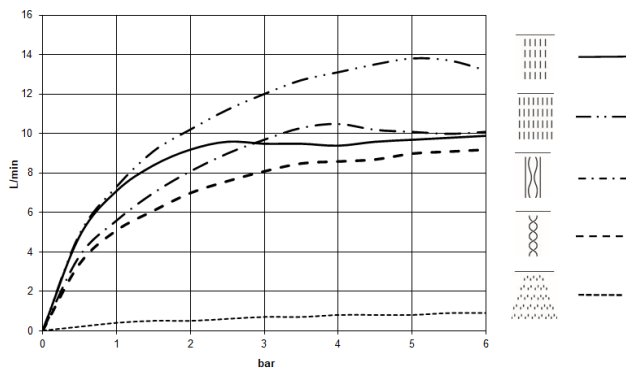
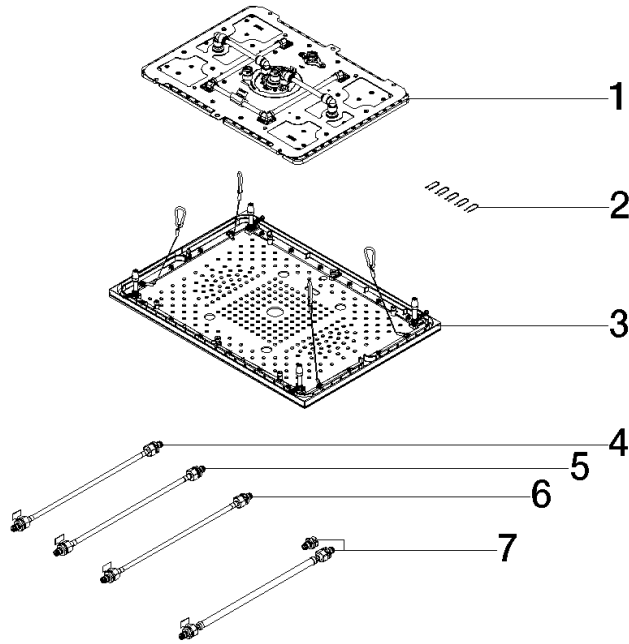

Liste des pièces de rechange

N°	Article Numéro	Désignation	Fréquence de montage	Délai de livraison
1	90 12 01 095 00 90	douche	1	2
2	91 16 02 053 00 90	patte de fixation	1	2
3	90 12 05 106 00-46	recouvrement	1	30
4	90 30 04 096 01 90	flexible	1	-
La pièce de rechange ne peut plus être commandée, veuillez commander l'article de remplacement				
5	90 30 04 096 02 90	flexible	1	-
La pièce de rechange ne peut plus être commandée, veuillez commander l'article de remplacement				
6	90 30 04 096 03 90	flexible	1	-
La pièce de rechange ne peut plus être commandée, veuillez commander l'article de remplacement				
7	90 30 04 033 00 90	flexible	1	2