











MEM Mitigeur à deux trous avec rosaces individuelles avec douchette extractible - Chrome

MEM

ST 110 100 1682



- saillie 241 mm
- bec pivotant 360°
- en option, possibilité de limiter le pivotement avec un set de limitation de pivotement 12 820 970 90
- jet enrichi en air et jet douchette
- inverseur automatique sortie/douchette
- flexible de douchette tressé 1500 mm
- tête de douchette avec système anticalcaire
- débit d'eau maxi. 6,3 l/min avec une pression d'écoulement de 3 bars
- sans plomb
- Ce produit contribue au respect des exigences des systèmes d'évaluation des bâtiments écologiques, par exemple LEED®, BREEAM®, DGNB

	Chrome	ST 110 100 1682-00
	Platine brossé	ST 110 100 1682-06
	Platine	ST 110 100 1682-08
	Laiton (Or 23cts)	ST 110 100 1682-09
	Dark Chrome	ST 110 100 1682-19
	Laiton brossé (Or 23cts)	ST 110 100 1682-28
	Noir mat	ST 110 100 1682-33
	Champagne brossé (Or 22cts)	ST 110 100 1682-46
	Champagne (Or 22cts)	ST 110 100 1682-47
	Chrome brossé	ST 110 100 1682-93
	Dark Platinum brossé	ST 110 100 1682-99

Composants individuels de ce set

Ce set requiert les composants suivants

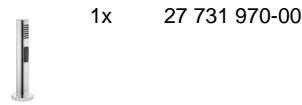
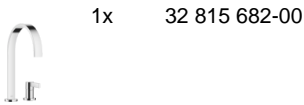

MEM Mitigeur à deux trous avec rosaces individuelles avec douchette
extractible - Chrome

MEM

ST 110 100 1682

MEM Mitigeur à deux trous avec rosaces individuelles avec douchette extractible - Chrome

MEM

ST 110 100 1682



- saillie 241 mm
- bec pivotant 360°
- en option, possibilité de limiter le pivotement avec un set de limitation de pivotement 12 820 970 90
- jet enrichi en air
- débit d'eau maxi. 6,3 l/min avec une pression d'écoulement de 3 bars
- sans plomb
- Ce produit contribue au respect des exigences des systèmes d'évaluation des bâtiments écologiques, par exemple LEED®, BREEAM®, DGNB

Mitigeur à positionner librement.

	Chrome	32 815 682-00
	Platine brossé	32 815 682-06
	Platine	32 815 682-08
	Laiton (Or 23cts)	32 815 682-09
	Dark Chrome	32 815 682-19
	Laiton brossé (Or 23cts)	32 815 682-28
	Noir mat	32 815 682-33
	Champagne brossé (Or 22cts)	32 815 682-46
	Champagne (Or 22cts)	32 815 682-47
	Chrome brossé	32 815 682-93
	Dark Platinum brossé	32 815 682-99

Accessoires recommandés



Kit de limitation de pivotement - 12 820 970 90

Accessoires recommandés



Commande de vidage individuelle manuelle 10 710 970-00
Commande manuelle - Chrome

Accessoires recommandés



Distributeur avec rosace - Chrome 82 444 970-00

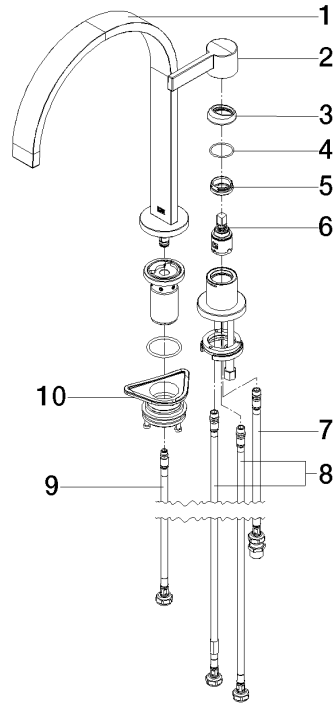

Liste des pièces de rechange

N°	Article Numéro	Désignation	Fréquence de montage	Délai de livraison
1	90 28 22 390 00-00	bec déverseur	1	10
2	90 20 87 003 00-00	poignée	1	-
La pièce de rechange ne peut plus être commandée, veuillez commander l'article de remplacement				
3	09 28 30 026-00	hotte	1	10
4	09 14 10 091 90	joint	1	2
5	09 24 04 266 90	écrou	1	2
6	90 15 05 042 00 90	cartouche	1	2
7	04 30 04 104 00 90	flexible	1	2
8	04 30 04 105 00 90	flexible	2	2
9	04 30 04 100 00 90	flexible	1	2
10	90 30 10 057 00 90	set de fixation	1	-

La pièce de rechange ne peut plus être commandée, veuillez commander l'article de remplacement

MEM Mitigeur à deux trous avec rosaces individuelles avec douchette extractible - Chrome

MEM

ST 110 100 1682



- avec rosace ronde
- jet douchette
- inverseur automatique sortie/douchette
- hauteur de robinetterie 191 mm
- diamètre de percement douchette à main 32 mm
- flexible de douchette tressé 1500 mm
- tête de douchette avec système anticalcaire
- sans plomb

Uniquement combinable avec 32815682, 33826861, 32815861, 33836888, 32816888, 20816892, 33836875, 32815875.

Avec sécurité anti-retour.

Écoulement de l'eau restante par la douchette possible après la fermeture.

Mitigeur à positionner librement.

	Chrome	27 731 970-00
	Platine brossé	27 731 970-06
	Platine	27 731 970-08
	Laiton (Or 23cts)	27 731 970-09
	Dark Chrome	27 731 970-19
	Laiton brossé (Or 23cts)	27 731 970-28
	Noir mat	27 731 970-33
	Champagne brossé (Or 22cts)	27 731 970-46
	Champagne (Or 22cts)	27 731 970-47
	Chrome brossé	27 731 970-93
	Dark Platinum brossé	27 731 970-99



MEM Mitigeur à deux trous avec rosaces individuelles avec douchette
extractible - Chrome

MEM

ST 110 100 1682

MEM Mitigeur à deux trous avec rosaces individuelles avec douchette extractible - Chrome

MEM

ST 110 100 1682
mm [inches]



Diagramme de débit



Certificats

LGA_29572.

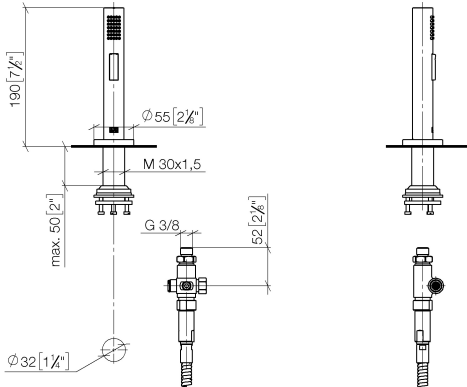
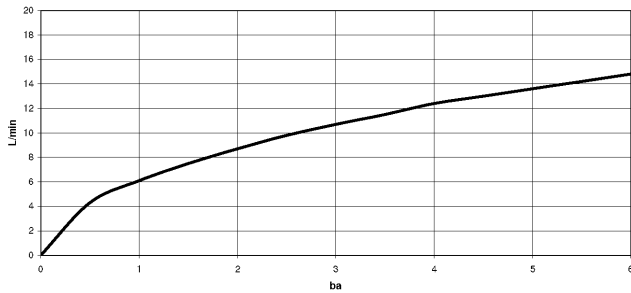
LGA_38643.

Belgaqua_24-005-27_3.

MEM Mitigeur à deux trous avec rosaces individuelles avec douchette extractible - Chrome

MEM

ST 110 100 16R2

Les pièces pour les autres finitions peuvent être trouvées ici : Platine brossé

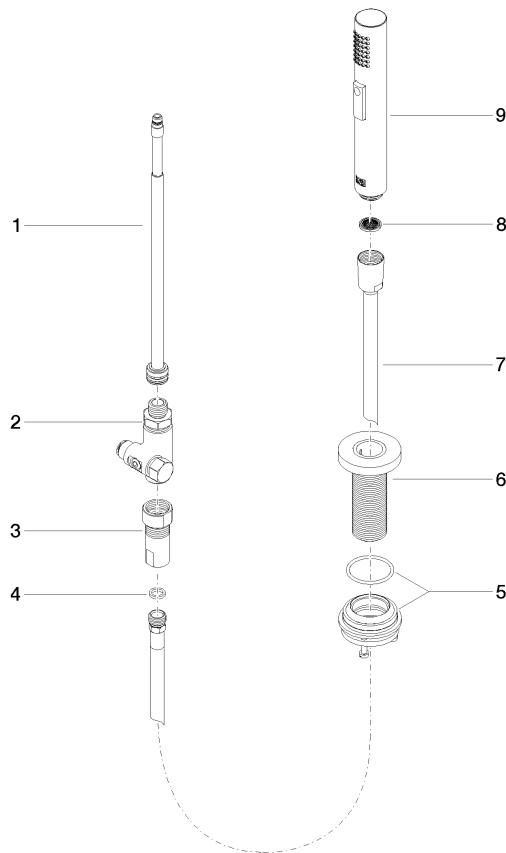

Liste des pièces de rechange

N°	Article Numéro	Désignation	Fréquence de montage	Délai de livraison
1	90 28 20 068 00 90	raccord	1	2
2	90 17 09 046 12 90	inverseur	1	2
3	90 24 03 241 00 90	raccord à vis	1	2
4	90 14 20 019 00 90	joint	1	2
5	04 23 10 047 00 92	set de fixation	1	60
6	90 27 86 001 00-00	rosace	1	-
La pièce de rechange ne peut plus être commandée, veuillez commander l'article de remplacement				
7	90 30 02 062 00-00	flexible	1	2
8	09 23 01 039 90	tamis	1	2
9	04 12 11 158 00-00	douche	1	10