







TARA Mitigeur monocommande avec douchette pendulaire - Platine

ST 110 109 1888



- saillie 235 mm
- bec pivotant 360°
- jet enrichi en air et jet douchette
- hauteur de robinetterie 400 mm
- hauteur de la douchette pendulaire environ 665 mm
- hauteur jusqu'au mousseur 230 mm
- diamètre de percement mitigeur monocommande 35 mm
- diamètre de percement douchette pendulaire 30 mm
- inverseur automatique sortie/douchette
- tête de douchette avec système anticalcaire
- débit d'eau maxi. 7 l/min avec une pression d'écoulement de 3 bars
- sans plomb
- Ce produit contribue au respect des exigences des systèmes d'évaluation des bâtiments écologiques, par exemple LEED®, BREEAM®, DGNB

	Platine	ST 110 109 1888-08
	Chrome	ST 110 109 1888-00
	Platine brossé	ST 110 109 1888-06
	Dark Chrome	ST 110 109 1888-19
	Chrome brossé	ST 110 109 1888-93
	Dark Platinum brossé	ST 110 109 1888-99

Composants individuels de ce set

Ce set requiert les composants suivants



1x 33 826 888-08



1x 27 789 970-08



TARA Mitigeur monocommande avec douchette pendulaire - Platine

ST 110 109 1888

TARA Mitigeur monocommande avec douchette pendulaire - Platine

ST 110 109 1888



- saillie 235 mm
- bec pivotant 360°
- jet enrichi en air
- hauteur de robinetterie 400 mm
- hauteur jusqu'au mousseur 230 mm
- diamètre de percement mitigeur monocommande 35 mm
- débit d'eau maxi. 7 l/min avec une pression d'écoulement de 3 bars
- sans plomb
- Ce produit contribue au respect des exigences des systèmes d'évaluation des bâtiments écologiques, par exemple LEED®, BREEAM®, DGNB

Mitigeur monocommande à combiner uniquement avec une douchette extractible/pendulaire

	Platine	33 826 888-08
	Chrome	33 826 888-00
	Platine brossé	33 826 888-06
	Laiton (Or 23cts)	33 826 888-09
	Dark Chrome	33 826 888-19
	Laiton brossé (Or 23cts)	33 826 888-28
	Noir mat	33 826 888-33
	Champagne brossé (Or 22cts)	33 826 888-46
	Champagne (Or 22cts)	33 826 888-47
	Chrome brossé	33 826 888-93
	Dark Platinum brossé	33 826 888-99

Accessoires recommandés



Douchette extractible - Platine 27 721 970-08

Accessoires recommandés



Douchette pendulaire - Platine 27 789 970-08

TARA Mitigeur monocommande avec douchette pendulaire - Platine

ST 110 109 1888



Diagramme de débit



Certificats

LGA_18901.

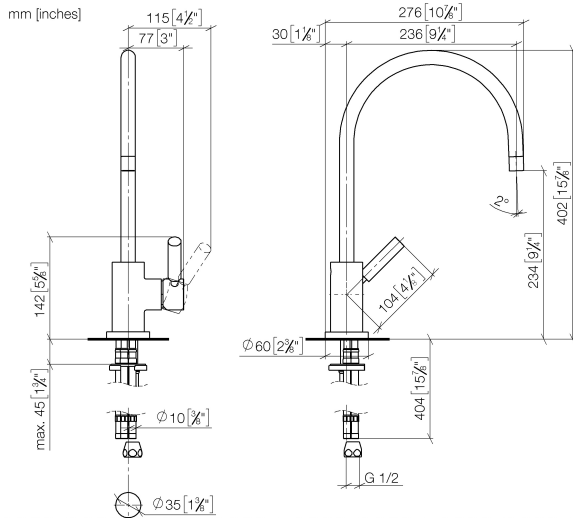
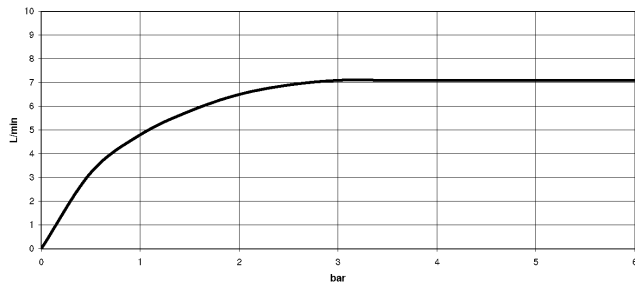
ETA_18524.

WRAS_2311044.

TARA Mitigeur monocommande avec douchette pendulaire - Platine

ST 110 109 1888

Les pièces pour les autres finitions peuvent être trouvées ici : [Chrome](#)

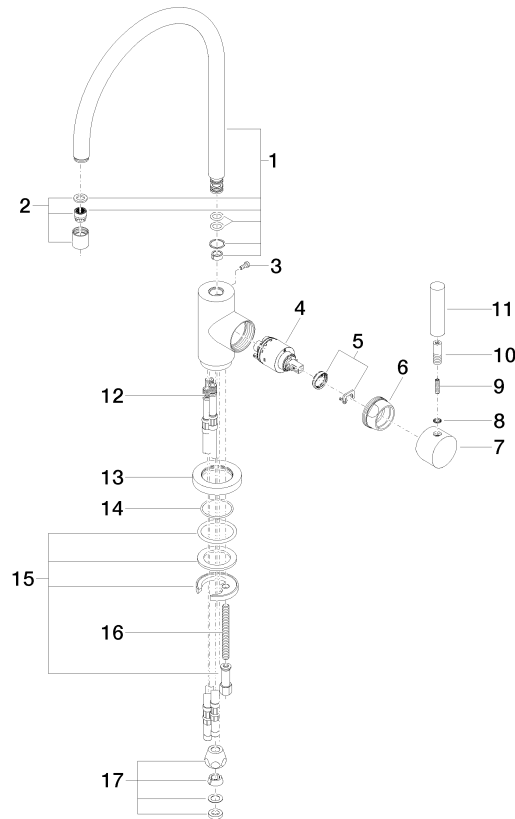

Liste des pièces de rechange

N°	Article Numéro	Désignation	Fréquence de montage	Délai de livraison
1	90 28 22 049 02-08	bec déverseur	1	40
2	90 23 01 028 03-08	mousseur	1	40
3	09 30 30 054 90	vis	1	2
4	90 15 05 065 00 90	cartouche	1	2
5	90 28 10 148 00 90	accessoires	1	2
6	09 24 04 107-08	écrou	1	40
7	90 20 88 040 00-08	poignée	1	40
8	90 30 11 032 00 90	rondelle	1	2
9	09 31 11 010 90	tige	1	2
10	90 24 04 048 00-08	raccord à vis	1	40
11	11 170 880-08	poignée	1	40
12	04 30 04 064 00 90	flexible	3	60
13	09 28 10 055-08	rosace	1	40
14	09 14 10 034 90	joint	1	2
15	04 30 11 038 00 90	set de fixation	1	2
16	09 31 11 011 90	tige	1	2
17	90 23 30 040 00-08	joint américain	1	40

TARA Mitigeur monocommande avec douchette pendulaire - Platine

ST 110 109 1888









S'adapte aux gammes suivantes : ELIO,
TARA, TARA ULTRA

- jet douchette
- inverseur automatique bec/douchette pendulaire
- hauteur de robinetterie 665 mm
- rosace individuelle Ø 55 mm
- diamètre de percement douchette pendulaire 30 mm
- tête de douchette avec système anticalcaire
- sans plomb

Uniquement combinable avec 33826790, 32800790,
33826888, 32815888, 20815892, 33826875.

Avec sécurité anti-retour.

	Platine	27 789 970-08
	Chrome	27 789 970-00
	Platine brossé	27 789 970-06
	Dark Chrome	27 789 970-19
	Chrome brossé	27 789 970-93
	Dark Platinum brossé	27 789 970-99



TARA Mitigeur monocommande avec douchette pendulaire - Platine

ST 110 109 1888

TARA Mitigeur monocommande avec douchette pendulaire - Platine

ST 110 109 1888

mm [inches]
M 1:10



Diagramme de débit



Certificats

LGA_18901.

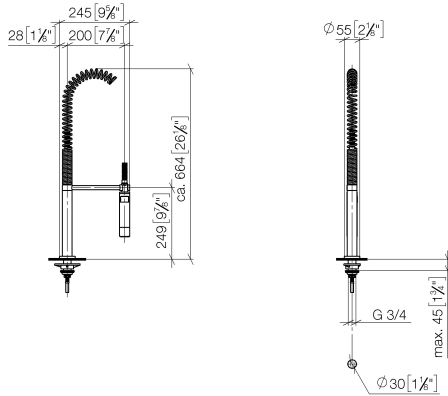
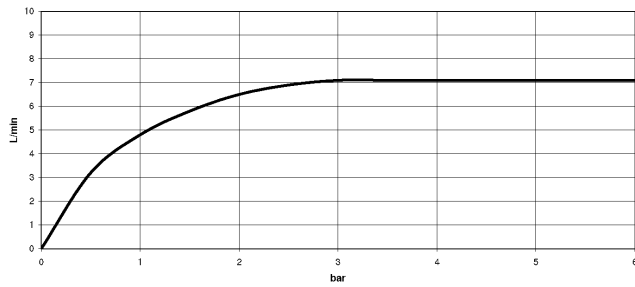
LGA_28304.

Belgaqua_22_277_2
7_3.

TARA Mitigeur monocommande avec douchette pendulaire - Platine

ST 110 109 1888

Les pièces pour les autres finitions peuvent être trouvées ici : [Chrome](#)

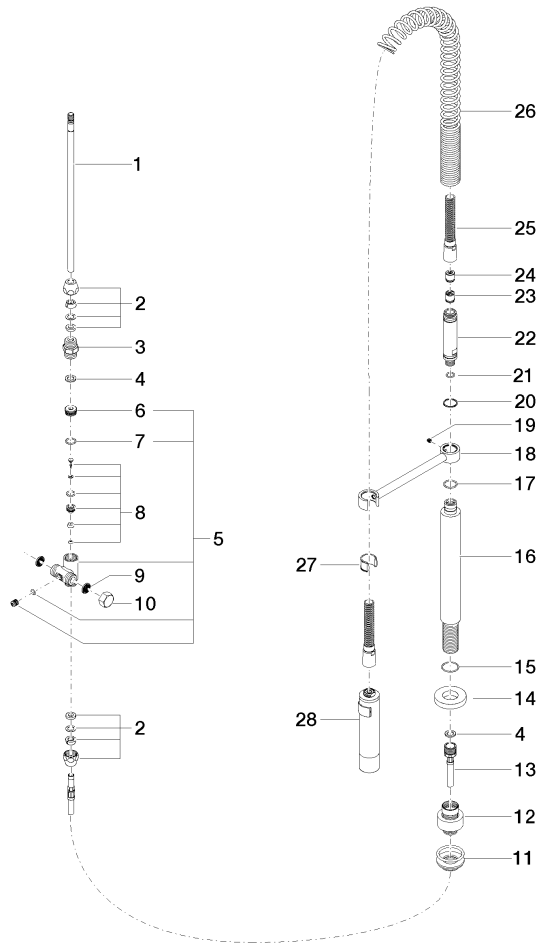

TARA Mitigeur monocommande avec douchette pendulaire - Platine

ST 110 109 1888

Liste des pièces de rechange

N°	Article Numéro	Désignation	Fréquence de montage	Délai de livraison
1	04 24 02 046 01-07	tuyau	1	10
2	90 23 30 040 00-08	joint américain	2	40
3	90 24 03 168 00 90	raccord à vis	1	2
4	90 14 20 002 00 90	joint	2	2
5	90 17 09 046 10 90	inverseur	1	2
6	09 24 04 112 10 90	raccord à vis	1	2
7	90 14 10 033 00 90	joint	1	2
8	90 21 10 031 10 90	inverseur	1	2
9	09 23 01 039 90	tamis	2	2
10	04 21 02 006 00 92	capuchon	1	2
11	04 23 10 004 03 90	set de fixation	1	2
12	12 780 970 90	Set de rallonges -	1	60
13	09 30 04 067 90	flexible	1	2
14	09 28 10 064-08	rosace	1	40
15	09 14 10 120 90	joint	1	2
16	09 11 10 066 10-08	raccord	1	40
17	09 14 10 031 90	joint	1	2
18	04 17 20 014 00-08	patte de fixation	1	40
19	09 31 11 049 90	tige	1	2
20	09 14 15 012 90	anneau	1	2
21	09 14 10 003 90	joint	1	2
22	09 30 01 067 10-08	adaptateur	1	40
23	90 23 01 141 00 90	anti-retour	1	2
24	09 23 01 046 90	anti-retour	1	2
25	90 30 02 065 00-08	flexible	1	-
La pièce de rechange ne peut plus être commandée, veuillez commander l'article de remplacement				
26	09 16 02 034 90	ressort	1	2
27	90 18 40 035 00 90	douille	1	2
28	04 12 11 094 10-08	douche	1	40



TARA Mitigeur monocommande avec douchette pendulaire - Platine

ST 110 109 1888