





CYO Monomando de bañera en columna para montaje exento con juego de ducha de mano - Cromo

CYO

25 863 811



- Saliente 253 mm
- Aireador rectangular
- Caudal caño de salida máx. 26,5 l/min
- Ducha de mano: COMPACT RAIN, caudal máx. 6,8 l/min (a 3 bares)
- Ducha de mando cilíndrica con sistema antical
- Soporte de ducha
- Inversor bañera/ducha
- Altura total 980 - 1050 mm
- Altura tubo vertical 598 - 668 mm
- Altura hasta el aireador 903 – 973 mm
- Roseta corrediza 131 x 131 mm
- Flexo metálico 1250mm con bloqueo de giro integrado

	Cromo	25 863 811-00
	Platino cepillado	25 863 811-06
	Dark Chrome	25 863 811-19
	Latón cepillado (Oro 23k)	25 863 811-28
	Dark Platinum cepillado	25 863 811-99

Complementos necesarios



- Fijación al suelo empotrada - 35 945 970 90**
- Profundidad de montaje máx. 150 mm
 - Profundidad de montaje mín. 80 mm

CYO Monomando de bañera en columna para montaje exento con juego de ducha de mano - Cromo

CYO



Diagrama de flujo



Códigos y Estándares

ASME A112.18.1

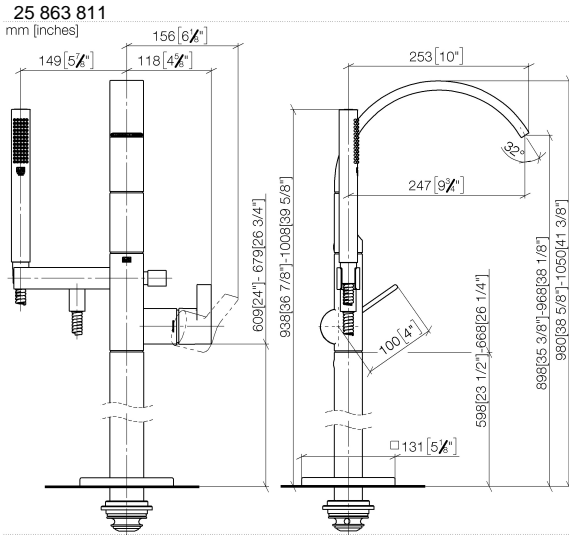
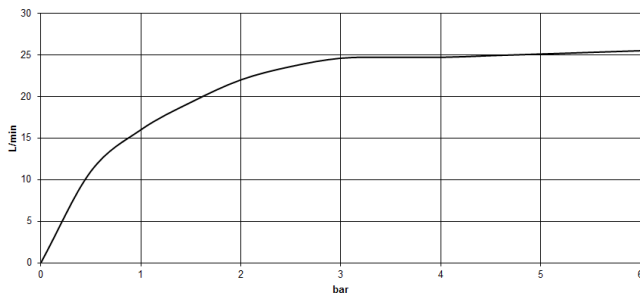
cUPC

DIN 4109

EN 1717

ISO 3822

Scottish Water
Byelaws

UK Water Supply
Regulations

Ü-Zeichen



CYO Monomando de bañera en columna para montaje exento con juego de ducha de mano - Cromo

CYO

25 863 811
Certificado

WRAS_2201

Belgaqua_21-376-2 LGA_38

IAPMO_4976

25 863 811

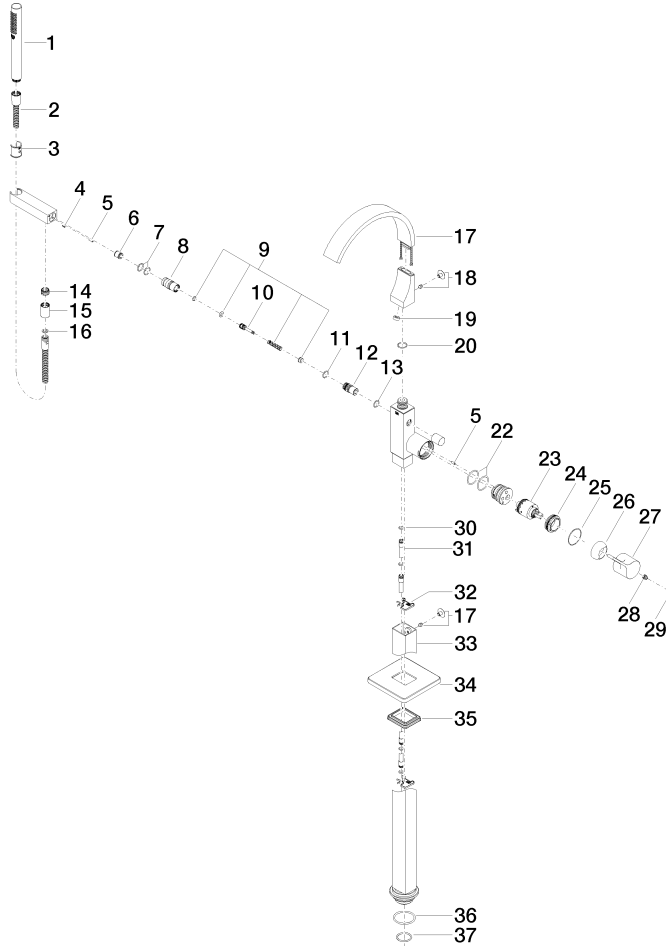



CYO Monomando de bañera en columna para montaje exento con juego de ducha de mano - Cromo

CYO

25 863 811

Lista de piezas de recambios

N°	Número de artículo	Denominación	Cantidad de montaje	Plazo de entrega
	90 12 11 140 30-00	duchas	46	10