

MADISON Showerpipe con batería de ducha sin ducha de mano - Cromo

26 632 360









- Saliente ducha de pie 420 mm
 - Ducha de cabeza: Chorro de lluvia
 - Ø Ducha de lluvia 200 mm
 - Caudal ducha de lluvia máx. 14 l/min
 - Función de: 8 l/min
 - Inversor giratorio Ducha de pie/ Ducha de mano
 - Altura de la grifería hasta el extremo superior del codo 1180mm
 - Altura de la grifería hasta el ducha de lluvia (extremo inferior): 1009mm
 - Roseta para soporte de ducha Ø 66mm
 - Roseta para fijación a pared ø 70mm
 - Roseta para batería de ducha ø 60mm
 - Calibración 150 mm ± 13 mm
 - Flexo metálico 1250mm con bloqueo de giro integrado
 - Racor 1/2"
 - Diámetro de tubo 20 mm
 - Este producto puede ayudar a un edificio a cumplir con los requisitos de los sistemas de certificación ecológica de edificios: LEED®, BREEAM®, DGNB
- Ester artículo no incluye ducha de mano!**

Protección contra reflujo.

Ester artículo no incluye ducha de mano!

Protección contra reflujo.

	Cromo	26 632 360-00
	Platino cepillado	26 632 360-06
	Platino	26 632 360-08
	Latón (Oro 23k)	26 632 360-09
	Latón cepillado (Oro 23k)	26 632 360-28
	Dark Platinum cepillado	26 632 360-99

Complementos necesarios

	MADISON Ducha de mano - Cromo	28 002 978-00
	<ul style="list-style-type: none"> • Alcachofa de ducha Ø 95mm • Ducha de mano véase página {PAGE} • Ajustable en tres posiciones: COMPACT RAIN, COMPACT SOFT FLOW, COMPACT AQUAPRESSURE FLOW, caudal máx. l/min (a 3 bares) 	

Complementos necesarios

	MADISON Ducha de mano metálica con mango de porcelana FlowReduce - Cromo	28 002 970-00 0010
---	---	--------------------

Complementos necesarios

	MADISON Ducha de mano FlowReduce - Cromo	28 002 978-00 0010
	<ul style="list-style-type: none"> • Alcachofa de ducha Ø 95mm • Ducha de mano véase página {PAGE} • Ajustable en tres posiciones: COMPACT RAIN, COMPACT SOFT FLOW, COMPACT AQUAPRESSURE FLOW, caudal máx. l/min (a 3 bares) 	

MADISON Showerpipe con batería de ducha sin ducha de mano - Cromo

26 632 360

mm [inches]



Diagrama de flujo



Códigos y Estándares

DIN 4109

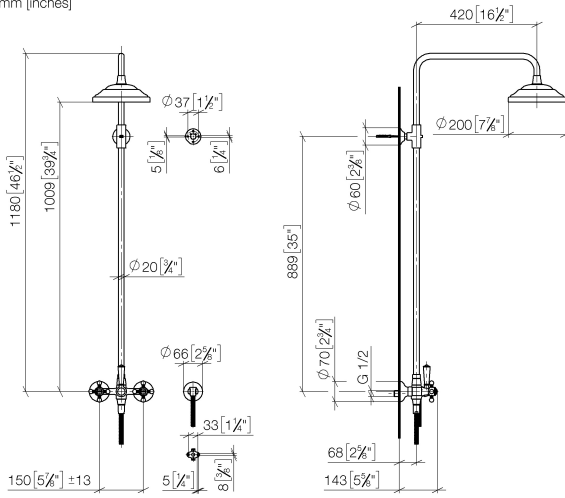
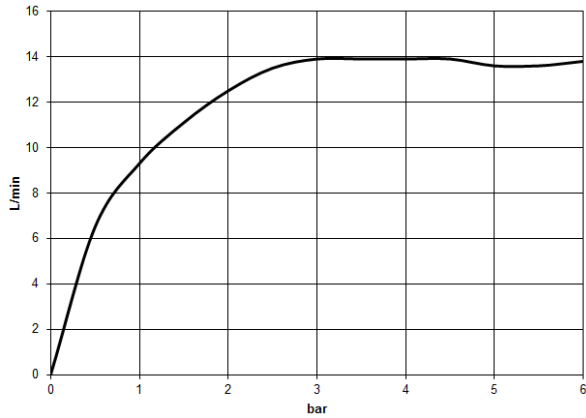
EN 1717

ISO 3822

Scottish Water
Byelaws

UK Water Supply
Regulations

Ü-Zeichen



MADISON Showerpipe con batería de ducha sin ducha de mano - Cromo

26 632 360

Certificado

Belgaqua_21-023-2 LGA_29

WRAS_2204

MADISON Showerpipe con batería de ducha sin ducha de mano - Cromo

26 632 360

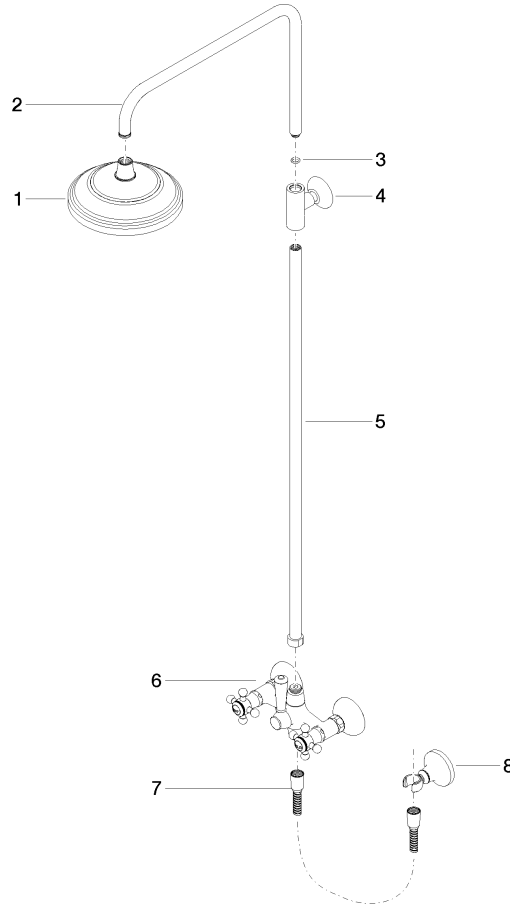

Lista de piezas de recambios

N°	Número de artículo	Denominación	Cantidad de montaje	Plazo de entrega
1	04 12 05 038 01-00	duchas	1	10
2	04 28 22 101 20-00	caño	1	10
3	90 14 10 011 00 90	sello	1	2
4	90 17 11 033 00-00	soporte	1	10
5	90 28 22 096 00-00	tubo	1	10
6	04 17 10 001 00-00	grifería	1	60
7	28 104 970-00	Flexo de ducha metálico 1/2" x 1/2" x 1250 mm - Cromo	1	2
8	28 050 410-00	soporte	1	60